

Caratec Flex CFW301X

Montage- und Bedienungsanleitung

Hinweise zur Bedienung

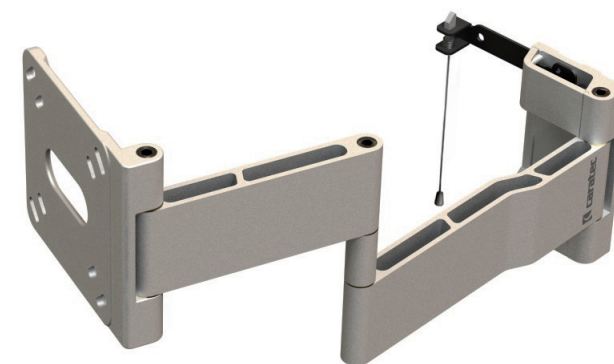
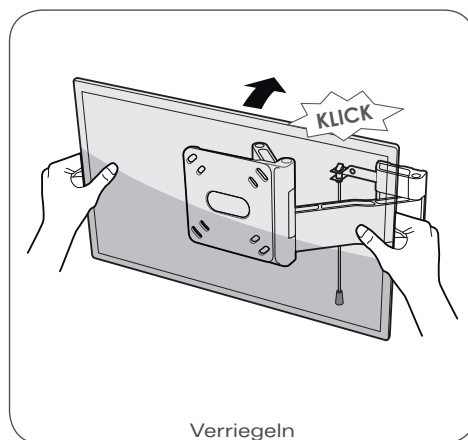
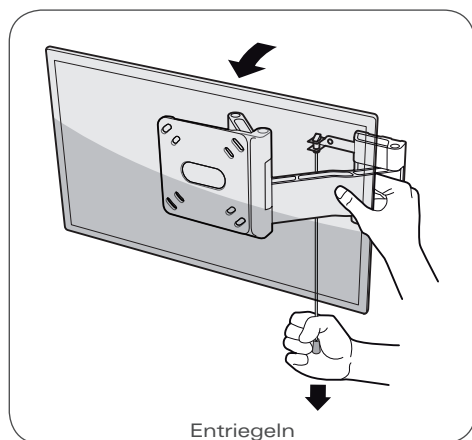

X-FLAT

Caratec GmbH
Buschurweg 4
D-76870 Kandel

07275 913240
07275 913274

www.caratec.de

© 01/11 · Änderungen und Irrtum vorbehalten

 caratec

Lieferumfang

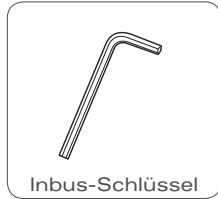
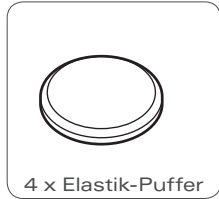
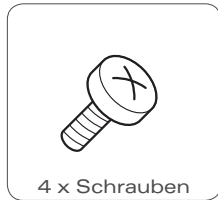
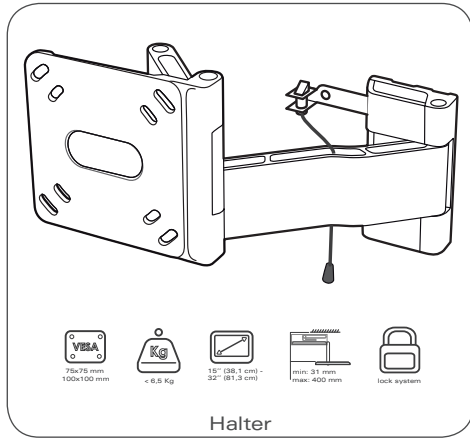

Erforderliche Werkzeuge

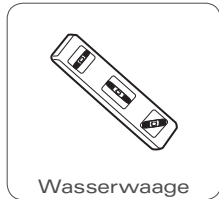
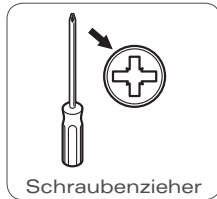
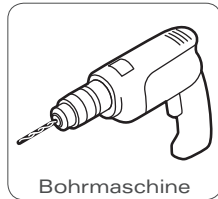

Allgemeine Hinweise

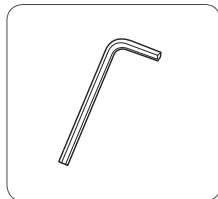

Benutzen Sie den Inbus-Schlüssel zum Einstellen der Drehgelenke.

Montage des Halters

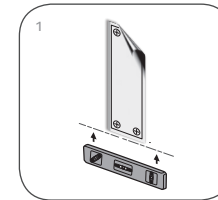

Zeichnen Sie die Bohrlöcher für den Halter an.



Wählen Sie die geeigneten Schrauben für den Untergrund aus, so dass der Halter stabil an der Wand befestigt werden kann.

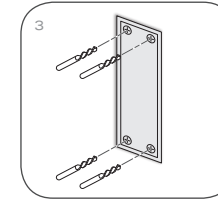

Bohren Sie die Löcher.

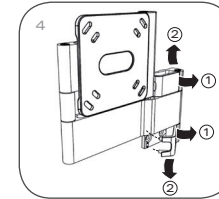

Entfernen Sie die zwei Plastikabdeckungen und anschließend die Entriegelungsvorrichtung.

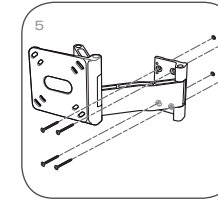

Befestigen Sie den Halter an der Wand.

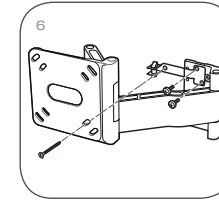

Befestigen Sie die Entriegelungsvorrichtung am Halter.

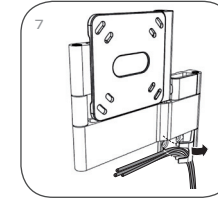

Führen Sie die Leitungen durch die untere Plastikabdeckung am Halter. Schließen Sie die beide Plastikabdeckungen wieder ein.

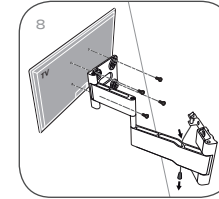

Befestigen Sie den Monitor an der Halterplatte. Verwenden Sie dazu die im Lieferumfang enthaltenen Schrauben.

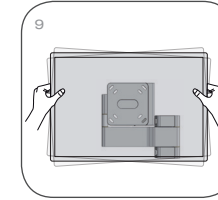

Stellen Sie den gewünschten Bildschirmwinkel (+/- 5°) ein.

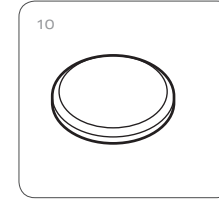

Sichern Sie den Halter ggf. mit Hilfe der mitgelieferten Elastik-Puffer vor Vibrationen.