

WAECO

by Dometic GROUP



TropiCool TC07DC

DE 4 **Thermoelektrische Kühlbox**
Bedienungsanleitung

EN 13 **Thermoelectric cooler**
Instruction Manual

FR 21 **Glacière thermoélectrique**
Notice d'emploi

ES 30 **Nevera termoelectrica**
Instrucciones de uso

IT 38 **Frigorifero termoelettrico**
Istruzioni per l'uso

NL 47 **Thermo-elektrische koelbox**
Gebruiksaanwijzingen

DA 56 **Termoelektrisk køleboks**
Betjeningsanvisning

SV 64 **Termoelektrisk kylbox**
Bruksanvisning

NO 73 **Termoelektrisk kjøleboks**
Bruksanvisning

FI 81 **Sähkökäyttöinen kylmälaukku**
Käyttöohjeet

PT 89 **Geleira termoelectrica**
Manual de instruções

RU 98 **Термоэлектрический
холодильник**
Инструкция по эксплуатации

PL 107 **Przenośna lodówka
termoelektryczna**
Instrukcja obsługi

CS 116 **Termoelektrický chladič box**
Návod k obsluze

SK 124 **Termoelektrický chladiaci box**
Návod na obsluhu

HU 133 **Termoelektromos hűtőláda**
Használati utasítás

- DE** Fordern Sie weitere Informationen zur umfangreichen Produktpalette aus dem Hause Dometic WAECO an. Bestellen Sie einfach unsere Kataloge kostenlos und unverbindlich unter der Internetadresse: www.dometic-waeco.de
- EN** We will be happy to provide you with further information about Dometic WAECO products. Please order our free catalogue with no obligation to buy on our homepage: www.dometic-waeco.com
- FR** Demandez d'autres informations relatives à la large gamme de produits de la maison Dometic WAECO. Commandez tout simplement notre catalogue gratuitement et sans engagement à l'adresse internet suivante : www.dometic-waeco.com
- ES** Solicite más información sobre la amplia gama de productos de la empresa Dometic WAECO. Solicite simplemente nuestros catálogos de forma gratuita y sin compromiso en la dirección de Internet: www.dometic-waeco.com
- IT** Per ottenere maggiori informazioni sull'ampia gamma di prodotti Dometic WAECO è possibile ordinare una copia gratuita e non vincolante del nostro Catalogo all'indirizzo Internet: www.dometic-waeco.com
- NL** Maak kennis met het omvangrijke productscale van de firma Dometic WAECO. Bestel onze catalogus gratis en vrijblijvend onder het internetadres: www.dometic-waeco.com
- DA** Bestil yderligere information om det omfattende produktudvalg fra Dometic WAECO. Bestil vores katalog gratis og uforpligtende på internetadressen: www.dometic-waeco.com
- SV** Inhämta mer information om den omfattande produktpaletten från Dometic WAECO: Beställ våra kataloger gratis och utan förpliktelser under vår Internetadress: www.dometic-waeco.com
- NO** Be om mer informasjon om det rikholdige produktutvalget fra Dometic WAECO. Bestill vår katalog gratis uforbindtlig på Internettadressen: www.dometic-waeco.com
- FI** Pyytäkää lisää tietoja Dometic WAECO:n kattavista tuotevalikoimista. Tilatkaa tuotekuvastomme maksutta ja sitoumuksetta internet-osoitteesta: www.dometic-waeco.com
- PT** Peça mais informação sobre a ampla gama de produtos da empresa Dometic WAECO. Peça simplesmente os nossos catálogos de forma gratuita e sem qualquer compromisso, disponível no site: www.dometic-waeco.com
- RU** Запросите дальнейшую информацию об обширном ассортименте продукции компании Dometic WAECO. Просто закажите наши каталоги на сайте www.dometic-waeco.com; эта услуга предоставляется бесплатно и ни к чему не обязывает.
- PL** Proszę się zapoznać z informacjami na temat szerokiej gamy produktów Dometic WAECO. Proszę zamówić nasz bezpłatny katalog i zapoznać się z niewiążącą ofertą pod adresem: www.dometic-waeco.com
- CS** Žádejte další informace o rozsáhlé nabídce výrobků firmy Dometic WAECO. Stačí zdarma a nezávazně objednat naše katalogy na internetové adrese: www.dometic-waeco.com
- SK** Vyžiadajte si ďalšie informácie o rozsiahlej palete výrobkov Dometic WAECO. Objednajte si bezplatne a nezáväzne náš katalóg na internetovej adrese: www.dometic-waeco.com
- HU** Kérjen további információkat a Dometic WAECO cég széles körű termékpalettájáról. Rendelje meg ingyenes katalógusainkat kötelezettség nélkül a következő internetcímen: www.dometic-waeco.de

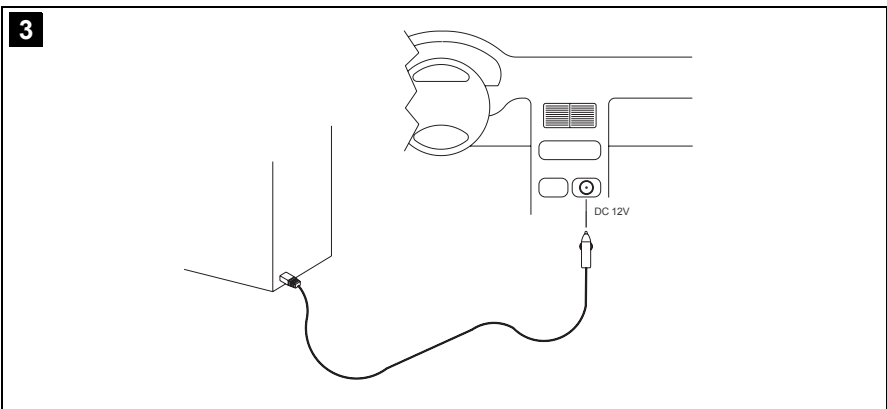
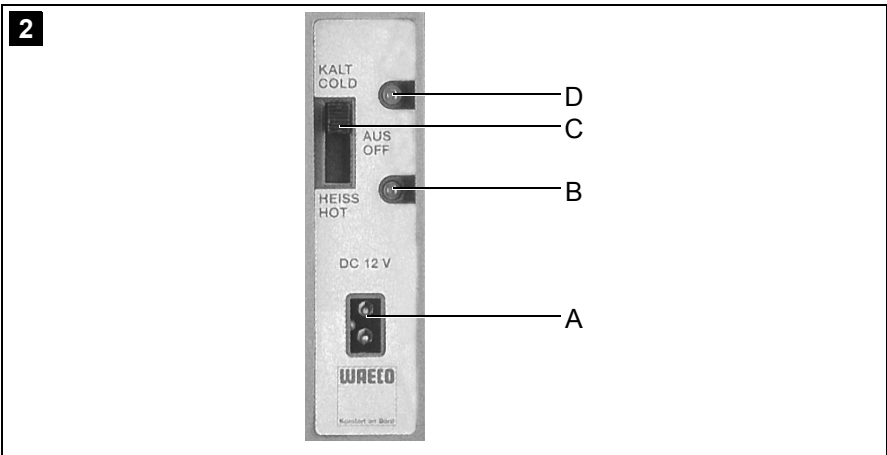
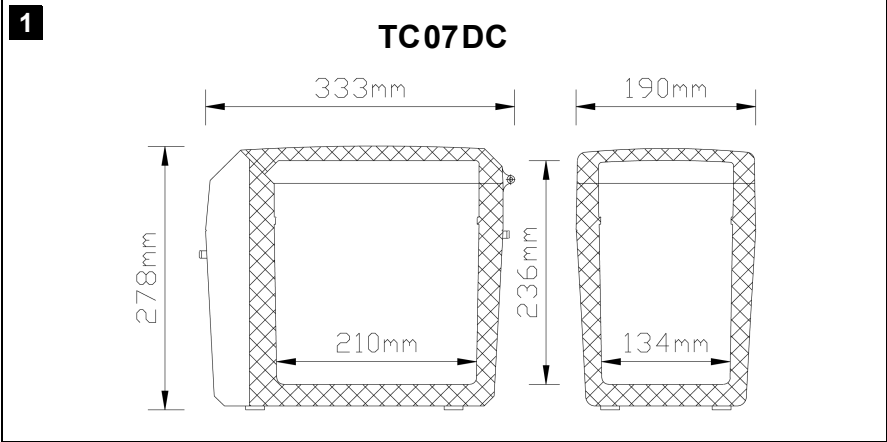

Bitte lesen Sie diese Anleitung vor der Inbetriebnahme sorgfältig durch und bewahren Sie sie auf. Geben Sie sie im Falle einer Weitergabe des Gerätes an den Nutzer weiter.

Der Hersteller haftet nicht für Schäden, die durch **nicht bestimmungsgemäßen Gebrauch** oder **falsche Bedienung** verursacht werden.

Inhaltsverzeichnis

1	Erklärung der Symbole	4
2	Sicherheitshinweise	5
3	Lieferumfang	7
4	Bestimmungsgemäßer Gebrauch	7
5	Technische Beschreibung	8
6	Bedienung	8
7	Reinigung und Pflege	10
8	Entsorgung	10
9	Störungsbeseitigung	11
10	Technische Daten	12

1 Erklärung der Symbole



GEFAHR!

Sicherheitshinweis: Nichtbeachtung führt zu Tod oder schwerer Verletzung.



WARNUNG!

Sicherheitshinweis: Nichtbeachtung kann zu Tod oder schwerer Verletzung führen.



VORSICHT!

Sicherheitshinweis: Nichtbeachtung kann zu Verletzungen führen.

**ACHTUNG!**

Nichtbeachtung kann zu Materialschäden führen und die Funktion des Produktes beeinträchtigen.

**HINWEIS**

Ergänzende Informationen zur Bedienung des Produktes.

► **Handlung:** Dieses Symbol zeigt Ihnen, dass Sie etwas tun müssen. Die erforderlichen Handlungen werden Schritt für Schritt beschrieben.

✓ Dieses Symbol beschreibt das Ergebnis einer Handlung.

Abb. 1 5, Seite 3: Diese Angabe weist Sie auf ein Element in einer Abbildung hin, in diesem Beispiel auf „Position 5 in Abbildung 1 auf Seite 3“.

2 Sicherheitshinweise

2.1 Allgemeine Sicherheit

**WARNUNG!**

- Wenn das Gerät sichtbare Beschädigungen aufweist, dürfen Sie es nicht in Betrieb nehmen.
- Wenn das Anschlusskabel dieses Gerätes beschädigt wird, muss es durch den Hersteller, seinen Kundendienst oder eine ähnlich qualifizierte Person ersetzt werden, um Gefährdungen zu vermeiden.
- Reparaturen an diesem Gerät dürfen nur von Fachkräften durchgeführt werden. Durch unsachgemäße Reparaturen können erhebliche Gefahren entstehen.
- Dieses Gerät kann von Kindern ab 8 Jahren und darüber sowie von Personen mit verringerten physischen, sensorischen oder mentalen Fähigkeiten oder Mangel an Erfahrung und Wissen benutzt werden, wenn sie beaufsichtigt oder bezüglich des sicheren Gebrauchs des Gerätes unterwiesen wurden und die daraus resultierenden Gefahren verstehen.
- Reinigung und Benutzer-Wartung dürfen nicht von Kindern ohne Beaufsichtigung durchgeführt werden.
- Kinder dürfen nicht mit dem Gerät spielen.

- Kinder sollten beaufsichtigt werden, um sicherzustellen, dass sie nicht mit dem Gerät spielen.
- Verwahren und benutzen Sie das Gerät außerhalb der Reichweite von Kindern unter 8 Jahren.
- Lagern Sie keine explosionsfähigen Stoffe wie z. B. Sprühdosen mit brennbarem Treibgas im Gerät.

**VORSICHT!**

- Trennen Sie das Gerät vom Netz
 - vor jeder Reinigung und Pflege
 - nach jedem Gebrauch
- Lebensmittel dürfen nur in Originalverpackungen oder geeigneten Behältern eingelagert werden.

**ACHTUNG!**

- Vergleichen Sie die Spannungsangabe auf dem Typenschild mit der vorhandenen Energieversorgung.
- Schließen Sie das Gerät nur mit dem DC-Anschlusskabel an die DC-Bordsteckdose (z. B. Zigarettenanzünder) im Fahrzeug an.
- Ziehen Sie den Stecker nie am Anschlusskabel aus der Steckdose.
- Klemmen Sie Ihr Kühlgerät und andere Verbraucher von der Batterie ab, bevor Sie ein Schnellladegerät anschließen.
- Trennen Sie die Verbindung oder schalten Sie das Kühlgerät aus, wenn Sie den Motor ausschalten. Sonst kann die Batterie entladen werden.
- Das Kühlgerät ist nicht geeignet für den Transport ätzender oder lösungsmittelhaltiger Stoffe.

2.2 Sicherheit beim Betrieb des Gerätes

**GEFAHR!**

- Fassen Sie nie mit bloßen Händen an blanke Leitungen.

**VORSICHT!**

- Achten Sie vor der Inbetriebnahme darauf, dass Zuleitung und Stecker trocken sind.

**ACHTUNG!**

- Benutzen Sie keine elektrischen Geräte innerhalb des Kühlgerätes, außer wenn diese Geräte vom Hersteller dafür empfohlen werden.
- Stellen Sie das Gerät nicht in der Nähe von offenen Flammen oder anderen Wärmequellen (Heizung, starke Sonneneinstrahlung, Gasöfen usw.) ab.
- **Überhitzungsgefahr!**
Achten Sie stets darauf, dass beim Betrieb entstehende Wärme ausreichend abgeführt werden kann. Sorgen Sie dafür, dass das Gerät in ausreichendem Abstand zu Wänden oder Gegenständen steht, sodass die Luft zirkulieren kann.
- Achten Sie darauf, dass die Lüftungsöffnungen nicht abgedeckt werden.
- Füllen Sie keine Flüssigkeiten oder Eis in den Innenbehälter.
- Tauchen Sie das Gerät nie in Wasser.
- Schützen Sie das Gerät und die Kabel vor Hitze und Nässe.

3 Lieferumfang

Menge	Bezeichnung
1	Kühlgerät
1	Anschlusskabel für Zigarettenanzünder

4 Bestimmungsgemäßer Gebrauch

Das Kühlgerät eignet sich zum Kühlen und Warmhalten von Lebensmitteln. Das Gerät ist auch für Camping-Zwecke geeignet.

Falls Sie Medikamente kühlen wollen, überprüfen Sie bitte, ob die Kühlleistung des Gerätes den Anforderungen der jeweiligen Arzneimittel entspricht.

5 Technische Beschreibung

Die Kühlbox ist für den mobilen Einsatz geeignet. Sie kann Waren bis max. 25 °C unter Umgebungstemperatur abkühlen bzw. kühl halten oder auf max. 65 °C erwärmen bzw. warm halten.

Die Kühlung ist eine verschleißfreie Peltierkühlung mit Wärmeabfuhr durch einen Lüfter.

6 Bedienung



HINWEIS

Bevor Sie das neue Kühlgerät in Betrieb nehmen, sollten Sie es aus hygienischen Gründen innen und außen mit einem feuchten Tuch reinigen (siehe auch Kapitel „Reinigung und Pflege“ auf Seite 10).

6.1 Tipps zum Energiesparen

- Wählen Sie einen gut belüfteten und vor Sonnenstrahlen geschützten Einsatzort.
- Lassen Sie warme Speisen erst abkühlen, bevor Sie sie im Gerät kühl halten.
- Öffnen Sie das Kühlgerät nicht häufiger als nötig.
- Lassen Sie das Kühlgerät nicht länger offen als nötig.

6.2 Kühlbox einschalten

- Stellen Sie die Kühlbox auf eine feste Unterlage.



HINWEIS

Der Stecker ist verpolungssicher: Sie können ihn nur in einer Richtung in die Buchse (siehe Abb. **2** A, Seite 3) stecken.

- Schließen Sie die Kühlbox mit dem mitgelieferten Anschlusskabel an den Zigarettenanzünder im Fahrzeug (siehe Abb. **3**, Seite 3) an.
- Schieben Sie den Schalter am Bedienpanel (siehe Abb. **2** C, Seite 3) in die Position „HEISS/HOT“ bzw. „KALT/COLD“ um die Kühlbox einzuschalten.
- ✓ Die Kühlbox startet mit dem Kühlen bzw. Heizen des Innenraums:

Betriebsanzeige	Betriebsmodus
rot (siehe Abb. 2 B, Seite 3)	Heizen
grün (siehe Abb. 2 D, Seite 3)	Kühlen



ACHTUNG!

Achten Sie darauf, dass sich nur Gegenstände bzw. Waren in der Kühlbox befinden, die auf die gewählte Temperatur gekühlt bzw. erwärmt werden dürfen.

6.3 Zwischen Kühlen und Heizen umschalten

- Wenn Sie zwischen **Kühlen** und **Heizen** umschalten möchten, schieben Sie den Schalter am Bedienpanel (siehe Abb. **2** C, Seite 3) in die Position „HEISS/HOT“ bzw. „KALT/COLD“.
- ✓ Die rote bzw. grüne Betriebsanzeige leuchtet, und das Gerät beginnt zu kühlen/heizen.
- Wenn Sie den Kühl- bzw. Heizvorgang beenden möchten, schieben Sie den Schalter am Bedienpanel (siehe Abb. **2** C, Seite 3) in die Position „AUS/OFF“.
- Wenn Sie die Kühlbox außer Betrieb nehmen, ziehen Sie das Anschlusskabel ab.

6.4 An Zigarettenanzünder anschließen



HINWEIS

Wenn Sie die Kühlbox an den Zigarettenanzünder Ihres Fahrzeugs anschließen (siehe Abb. **3**, Seite 3), beachten Sie, dass Sie ggf. die Zündung einschalten müssen, damit das Gerät mit Strom versorgt wird.

7 Reinigung und Pflege



WARNUNG!

Trennen Sie vor jeder Reinigung und Pflege das Gerät vom Netz.



ACHTUNG! Beschädigungsgefahr!

- Reinigen Sie das Kühlgerät niemals unter fließendem Wasser oder gar im Spülwasser.
- Verwenden Sie zur Reinigung keine scharfen Reinigungsmittel oder harten Gegenstände, da diese das Kühlgerät beschädigen können.

- Reinigen Sie das Gerät innen und außen gelegentlich mit einem feuchten Tuch.
- Stellen Sie sicher, dass die Be- und Entlüftungsöffnungen des Geräts frei von Staub und Verunreinigungen sind, damit die beim Betrieb entstehende Wärme abgeführt werden kann und das Gerät keinen Schaden nimmt.

8 Entsorgung

- Geben Sie das Verpackungsmaterial möglichst in den entsprechenden Recycling-Müll.







Wenn Sie das Produkt endgültig außer Betrieb nehmen, informieren Sie sich bitte beim nächsten Recyclingcenter oder bei Ihrem Fachhändler über die zutreffenden Entsorgungsvorschriften.

9 Störungsbeseitigung

Störung	Mögliche Ursache	Lösungsvorschlag
Ihre Box funktioniert nicht, und das von außen sichtbare Lüfterrad dreht sich nicht.	An Ihrem Zigarettenanzünder im Fahrzeug liegt keine Spannung an.	In den meisten Fahrzeugen muss der Zündschalter eingeschaltet sein, damit der Zigarettenanzünder Spannung hat.
Die Zündung ist eingeschaltet, und die Box funktioniert nicht. Ziehen Sie den Stecker aus der Steckdose und nehmen Sie folgende Prüfungen vor.	Die Fassung des Zigarettenanzünders ist verschmutzt. Das hat einen schlechten elektrischen Kontakt zur Folge.	Mit einer nichtmetallischen Bürste und einem Lösungsmittel die Fassung des Zigarettenanzünders reinigen, so dass der mittlere Kontaktstift sauber ist. Wenn Ihr Kühlboxstecker in der Zigarettenanzünderfassung sehr warm wird, muss entweder die Fassung gereinigt werden, oder der Stecker ist möglicherweise nicht richtig zusammengebaut.
	Die Sicherung des Anschlusskabels ist durchgebrannt.	Tauschen Sie die Sicherung des Anschlusskabels (5 A) aus.
	Die Fahrzeug-Sicherung ist durchgebrannt.	Tauschen Sie die Fahrzeug-Sicherung des Zigarettenanzünders (üblicherweise 15 A) aus (Beachten Sie dazu die Betriebsanweisungen zu Ihrem KFZ).
Die Box kühlt nicht zufriedenstellend, und das Lüfterrad außen dreht sich.	Der Lüftermotor für den inneren Lüfter ist defekt.	Die Reparatur kann nur von einem zugelassenen Kundendienstbetrieb durchgeführt werden.
	Das Peltierelement ist defekt.	

10 Technische Daten

	TC07 DC
Art.-Nr.:	9105302034
Inhalt:	7 l
Anschlussspannung:	12 V $\overline{=}$
Leistungsaufnahme:	38 W (Kühlen) 30 W (Wärmen)
Temperaturbereich:	Kühlen: bis 25 °C unter Umgebungstemperatur Erwärmen: bis ca. 65 °C Innenraum-Temperatur
Gewicht:	2,8 kg
Prüfung/Zertifikat:	   

Please read this operating manual carefully before starting the device. Keep it in a safe place for future reference. If the device is passed on to another person, this operating manual must be handed over to the user along with it.

The manufacturer cannot be held liable for damage resulting from **improper usage** or **incorrect operation**.

Contents

1	Explanation of symbols	13
2	Safety instructions	14
3	Scope of delivery	16
4	Proper use	16
5	Technical description	16
6	Operation	17
7	Cleaning and care	18
8	Disposal	19
9	Troubleshooting	19
10	Technical data	20

1 Explanation of symbols



DANGER!

Safety instruction: Failure to observe this instruction will cause fatal or serious injury.



WARNING!

Safety instruction: Failure to observe this instruction can cause fatal or serious injury.

**CAUTION!**

Safety instruction: Failure to observe this instruction can lead to injury.

**NOTICE!**

Failure to observe this instruction can cause material damage and impair the function of the product.

**NOTE**

Supplementary information for operating the product.

- ▶ **Action:** This symbol indicates that action is required on your part. The required action is described step-by-step.
- ✓ This symbol describes the result of an action.

Fig. 1 5, page 3: This refers to an element in an illustration. In this case, item 5 in figure 1 on page 3.

2 Safety instructions

2.1 General safety

**WARNING!**

- Do not operate the device if it is visibly damaged.
- If this device's power cable is damaged, it must be replaced by the manufacturer, customer service or a similarly qualified person in order to prevent safety hazards.
- This device may only be repaired by qualified personnel. Improper repairs can lead to considerable hazards.
- This device can be used by children aged 8 years or over, as well as by persons with diminished physical, sensory or mental capacities or a lack of experience and/or knowledge, providing they are supervised or have been taught how to use the device safely and are aware of the resulting risks.
- Cleaning and user maintenance must not be carried out by children without supervision.
- Children must not play with the device.

- Children must be supervised to ensure that they do not play with the device.
- Always keep and use the device out of the reach of children under the age of 8 years.
- Do not store any explosive substances such as spray cans with a flammable propellant in the device.

**CAUTION!**

- Disconnect the device from the mains
 - before each cleaning and maintenance
 - after every use
- Food may only be stored in its original packaging or in suitable containers.

**NOTICE!**

- Check that the voltage specification on the type plate corresponds to that of the energy supply.
- Only connect the device to a DC plug socket in the vehicle (e. g. cigarette lighter) with the DC cable.
- Never pull the plug out of the socket by the cable.
- Disconnect the cooler and other power consuming devices from the battery before connecting the quick charging device.
- Disconnect the cooler or switch it off when you turn off the engine. Otherwise you may discharge the battery.
- The cooling device is not suitable for transporting caustic materials or materials containing solvents.

2.2 Operating the device safely

**DANGER!**

- Do not touch exposed cables with your bare hands.

**CAUTION!**

- Before starting the device, ensure that the power supply line and the plug are dry.

**NOTICE!**

- Do not use electrical devices inside the cooler unless they are recommended by the manufacturer for the purpose.

- Do not place the device near naked flames or other heat sources (heaters, direct sunlight, gas ovens etc.).
- **Danger of overheating!**
Ensure at all times that there is sufficient ventilation so that the heat that arises during operation does not build up. Make sure that the device is sufficiently far away from walls and other objects so that the air can circulate.
- Ensure that the ventilation openings are not covered.
- Do not fill the inner container with ice or fluid.
- Never immerse the device in water.
- Protect the device and the cable against heat and moisture.

3 Scope of delivery

Quantity	Description
1	Cooling device
1	Connection cable for cigarette lighter

4 Proper use

The cooling device is suitable for cooling and warming foodstuffs. The device is also suitable for camping.

If you wish to cool medicines, please check if the cooling capacity of the device is suitable for the medicine in question.

5 Technical description

The coolbox is suitable for mobile use. You can cool products to a maximum of 25 °C below ambient temperature or warm them to a maximum of 65 °C.

Its cooling system is a non-wearing Peltier cooling, the heat is discharged by a fan.

6 Operation



NOTE

Before starting your new cooling device for the first time, you should clean it inside and outside with a damp cloth for hygienic reasons (please also refer to the “Cleaning and care” on page 18).

6.1 Energy saving tips

- Choose a well ventilated installation location which is protected against direct sunlight.
- Allow warm food to cool down first before placing it in the device to keep cool.
- Do not open the cooling device more often than necessary.
- Do not leave the cooler unit open for longer than necessary.

6.2 Switching on the cool box

- Place the coolbox on a firm base.



NOTE

The plug’s polarity cannot be reversed: it can only be inserted into the socket in one direction (see fig. **2** A, page 3).

- Connect the cooler to the cigarette lighter in your vehicle using the connection cable supplied (see fig. **3**, page 3).
 - Push the switch on the operating panel (see fig. **2** C, page 3) into the “HEISS/HOT” position or the “KALT/COLD” position to switch the coolbox on.
- ✓ The cool box starts cooling/heating the interior.

Operating display	Operating mode
Red (see fig. 2 B, page 3)	Heating
Green (see fig. 2 D, page 3)	Cooling



NOTICE!

Ensure that the objects placed in the cool box are suitable for cooling/warming to the selected temperature.

6.3 Switching between cooling and heating

- If you wish to switch between **cooling** and **heating**, push the switch on the operating panel (see fig. **2** C, page 3) into the “HEISS/HOT” or “KALT/COLD” position.
- ✓ The red or green operating display lights up and the device begins cooling/heating.
- If you wish to end the cooling/heating process, push the switch on the operating panel (see fig. **2** C, page 3) into the “AUS/OFF” position.
- If you wish to switch off the device, pull out the connecting cable.

6.4 Connecting to a cigarette lighter

**NOTE**

If you connect the device to the cigarette lighter of your vehicle (see fig. **3**, page 3), remember that the ignition must be turned on to supply the device with power.

7 Cleaning and care

**WARNING!**

Always disconnect the device from the mains before you clean and service it.

**NOTICE! Risk of damage**

- Never clean the cooler under running water or in dish water.
- Do not use abrasive cleaning agents or hard objects during cleaning as these can damage the cooler.

- Occasionally clean the device interior and exterior with a damp cloth.
- Make sure that the air inlet and outlet vents on the device are free of any dust and dirt, so that heat can be released and the device is not damaged.

8 Disposal

- Place the packaging material in the appropriate recycling waste bins wherever possible.







If you wish to finally dispose of the product, ask your local recycling centre or specialist dealer for details about how to do this in accordance with the applicable disposal regulations.

9 Troubleshooting

Fault	Possible cause	Suggested remedy
Your coolbox is not working and the fan wheel which can be seen from the outside is not turning.	There is no voltage flowing from the cigarette lighter in your vehicle.	The ignition must be switched on in most vehicles for voltage to flow at the cigarette lighter.
The ignition is on and the coolbox is not working. Pull the plug out of the socket and make the following checks.	The cigarette lighter socket is dirty. This results in a poor electrical contact.	Clean the socket of the cigarette lighter with a non-metallic brush and a solvent, to ensure that the middle contact pin is clean. If the plug of your coolbox becomes very warm in the cigarette lighter socket, either the socket must be cleaned or the plug has not been assembled correctly.
	The fuse of the connecting cable has blown.	Replace the connecting cable fuse (5 A).
	The vehicle fuse has blown.	Replace the vehicle cigarette lighter fuse (usually 15 A). Please refer to the operating manual of your vehicle.
The coolbox does not cool satisfactorily and the outer fan wheel is turning.	The ventilator motor for the inner motor is defective.	This can only be repaired by an authorised customer services unit.
	The Peltier element is defective.	

10 Technical data

	TC07 DC
Item no.:	9105302034
Capacity:	7 l
Connection voltage:	12 V==
Power consumption:	38 W (Cold mode) 30 W (Hot mode)
Temperature range:	Cooling: up to 25 °C below ambient temperature) Heating: up to approx. 65 °C inner temperature
Weight:	2.8 kg
Testing/certification:	   

Veillez lire ce manuel avec attention avant de mettre l'appareil en service. Conservez ensuite ce manuel. En cas de passer de l'appareil, veuillez le transmettre au nouvel acquéreur.

Le fabricant décline toute responsabilité en cas de dommages provoqués par une **utilisation non-conforme de l'appareil** ou **par des erreurs de manipulation**.

Table des matières

1	Explication des symboles	21
2	Consignes de sécurité	22
3	Livraison	24
4	Utilisation conforme	25
5	Description technique	25
6	Utilisation	25
7	Nettoyage et entretien	27
8	Retraitement	27
9	Suppression des dérangements	28
10	Caractéristiques techniques	29

1 Explication des symboles



DANGER !

Consigne de sécurité : le non-respect de ces consignes entraîne la mort ou de graves blessures.



AVERTISSEMENT !

Consigne de sécurité : le non-respect de ces consignes peut entraîner la mort ou de graves blessures.

**ATTENTION !**

Consigne de sécurité : le non-respect de ces consignes peut entraîner des blessures.

**AVIS !**

Le non-respect de ces consignes peut entraîner des dommages matériels et des dysfonctionnements du produit.

**REMARQUE**

Informations complémentaires sur l'utilisation du produit.

► **Manipulation :** ce symbole vous indique une action à effectuer. Les manipulations à effectuer sont décrites étape par étape.

✓ Ce symbole décrit le résultat d'une manipulation.

Fig. 1 5, page 3 : cette information renvoie à un élément figurant sur une illustration, dans cet exemple à la « position 5 de l'illustration 1 à la page 3 ».

2 Consignes de sécurité

2.1 Sécurité générale

**AVERTISSEMENT !**

- Si l'appareil présente des dégâts visibles, vous ne devez pas le mettre en service.
- Si le câble de raccordement de l'appareil est endommagé, il doit être remplacé par le fabricant, son service après-vente ou une personne de qualification similaire, afin d'éviter tout danger.
- Seul un personnel qualifié est habilité à effectuer des réparations sur l'appareil. Toute réparation mal effectuée risque d'entraîner de graves dangers.
- Les enfants âgés de 8 ans et plus ainsi que les personnes ayant des déficiences physiques, sensorielles ou mentales ou un manque d'expérience ou de connaissances peuvent utiliser ce produit à condition d'être sous surveillance ou d'avoir reçu des instructions concernant l'utilisation de l'appareil en toute sécurité et de comprendre les dangers qui en résultent.

- Le nettoyage et la maintenance ne doivent pas être effectués par des enfants sans surveillance.
- Les enfants ne doivent pas jouer avec cet appareil.
- Les enfants doivent être surveillés pour s'assurer qu'ils ne jouent pas avec l'appareil.
- Placez et utilisez l'appareil hors de portée des enfants de moins de 8 ans.
- Ne stockez aucune substance explosive comme p. ex. des aérosols contenant des agents propulseurs dans l'appareil.

**ATTENTION !**

- Débranchez l'appareil du secteur
 - avant tout nettoyage et entretien
 - après chaque utilisation
- Les aliments ne peuvent être conservés que dans leurs emballages originaux ou dans des récipients appropriés.

**AVIS !**

- Comparez la tension indiquée sur la plaque signalétique avec l'alimentation électrique dont vous disposez.
- Branchez l'appareil uniquement avec le câble de raccordement CC sur une prise CC du véhicule (par ex. un allume-cigare).
- Ne tirez jamais sur le câble de raccordement pour sortir la fiche de la prise.
- Débranchez de la batterie la glacière et les autres consommateurs d'énergie avant de raccorder un chargeur rapide.
- Débranchez ou éteignez la glacière lorsque vous éteignez le moteur. Dans le cas contraire, il se pourrait que la batterie se décharge.
- N'utilisez pas la glacière pour le transport de produits corrosifs ou de solvants.

2.2 Consignes de sécurité concernant le fonctionnement de l'appareil

**DANGER !**

- Ne touchez jamais les lignes électriques dénudées avec les mains nues.

**ATTENTION !**

- Avant de mettre l'appareil en service, assurez-vous que la ligne d'alimentation électrique et la fiche sont sèches.

**AVIS !**

- N'utilisez aucun appareil électrique dans la glacière, sauf si ces appareils sont recommandés par le fabricant pour cet usage.
- Ne placez pas l'appareil près de flammes ou d'autres sources de chaleur (chauffage, rayons solaires, réchauds à gaz, etc.).
- **Danger de surchauffe !**
Veillez toujours à ce que la chaleur produite lors du fonctionnement soit suffisamment dissipée. Veillez à ce que l'appareil se trouve à une distance suffisante des murs ou des objets, de sorte que l'air puisse circuler.
- Assurez-vous que les fentes d'aération ne sont pas recouvertes.
- Ne pas remplir le bac intérieur de substances liquides ou de glace.
- Ne plongez jamais l'appareil dans l'eau.
- Tenez l'appareil et les câbles à l'abri de la chaleur et de l'humidité.

3 Livraison

Quantité	Désignation
1	Glacière
1	Câble de raccordement pour l'allume-cigares

4 Utilisation conforme

La glacière convient à la réfrigération et au maintien à température des aliments. L'appareil convient également au camping.

Si vous souhaitez conserver au frais des médicaments, nous vous prions de vérifier si la puissance frigorifique de l'appareil correspond à la température de conservation recommandée pour le médicament.

5 Description technique

La glacière a été conçue pour l'utilisation mobile. Elle peut réfrigérer des aliments jusqu'à 25 °C au-dessous de la température ambiante soit maintenir à température ou encore réchauffer/maintenir au chaud jusqu'à 65 °C.

Le refroidissement se fait par effet de Peltier sans usure avec dissipation de la chaleur par un ventilateur.

6 Utilisation



REMARQUE

Avant de mettre en service l'appareil, vous devez, pour des raisons d'hygiène, le nettoyer à l'intérieur et à l'extérieur à l'aide d'un tissu humide (voir aussi « Nettoyage et entretien », page 27).

6.1 **Recommandations pour consommer moins d'électricité**

- Choisissez un emplacement bien aéré et à l'abri du soleil.
- Laissez refroidir les plats chauds avant de les déposer dans la glacière.
- Ne pas ouvrir la glacière plus souvent que nécessaire !
- Ne pas laisser le couvercle ou la porte ouverts plus longtemps que nécessaire !

6.2 Brancher la glacière

- Placez la glacière sur un support fixe.



REMARQUE

La polarisation du connecteur ne peut pas être inversée : vous ne pouvez le brancher dans la prise que dans un sens unique (voir fig. **2** A, page 3).

- Raccordez la glacière à l'allume-cigares du véhicule à l'aide du câble de raccordement fourni (fig. **3**, page 3).
- Réglez le commutateur sur le panneau de commande (voir fig. **2** C, page 3) sur la position « HEISS/HOT » (CHAUD) ou « KALT/COLD » (FROID) pour brancher la glacière.
- ✓ La glacière commence par la réfrigération ou le réchauffement de la chambre intérieure :

Témoin lumineux de fonctionnement	Mode de fonctionnement
rouge (voir fig. 2 B, page 3)	Chauffer
vert (voir fig. 2 D, page 3)	Refrigérer



AVIS !

Veillez à déposer dans la glacière seulement des objets ou des aliments qui peuvent être réfrigérés ou réchauffés à la température déterminée dans la glacière.

6.3 Changer les fonctions Réfrigérer et Chauffer

- Si vous voulez changer les fonctions **Réfrigérer** et **Chauffer** réglez le commutateur sur le panneau de commande (voir fig. **2** C, page 3) sur la position « HEISS/HOT » (CHAUD) ou « KALT/COLD » (FROID).
- ✓ Le témoin lumineux de fonctionnement rouge/vert est activé et l'appareil commence à réfrigérer/chauffer.
- Si vous voulez mettre fin au processus de réfrigération/chauffage, réglez le commutateur sur le panneau de commande (voir fig. **2** C, page 3) sur la position « AUS/OFF » (DÉBRANCHÉ).
- Lorsque vous mettez la glacière hors service, débranchez le câble de raccordement.

6.4 Raccorder à un allume-cigares



REMARQUE

Quand vous raccordez la glacière à l'allume-cigares de votre véhicule (fig. **3**, page 3), vous devez mettre l'allumage en marche pour que la glacière soit alimentée en électricité.

7 Nettoyage et entretien



AVERTISSEMENT !

Avant toute opération de nettoyage ou d'entretien de l'appareil, veillez à le mettre hors secteur.



AVIS ! Risque d'endommagement !

- Ne nettoyez jamais la glacière à l'eau courante et ne la plongez pas non plus dans l'eau.
- N'utilisez pour le nettoyage ni produits abrasifs ni objets durs qui pourraient endommager la glacière.

- Nettoyez de temps à autre l'appareil à l'intérieur et à l'extérieur avec un chiffon humide.
- Assurez-vous que les ouvertures d'aération et de ventilation de l'appareil ne sont pas encombrées de saletés ou de poussières, pour que la chaleur générée par le fonctionnement soit évacuée et que l'appareil ne soit pas endommagé.

8 Retraitement

- Jetez les emballages dans les conteneurs de déchets recyclables prévus à cet effet.







Lorsque vous mettez votre produit définitivement hors service, informez-vous auprès du centre de recyclage le plus proche ou auprès de votre revendeur spécialisé sur les prescriptions relatives au retraitement des déchets.

9 Suppression des dérangements

Dérangement	Cause éventuelle	Solution proposée
Votre glacière ne fonctionne pas et le ventilateur visible à l'extérieur ne tourne pas.	L'allume-cigares de votre véhicule ne révèle aucune tension.	Dans la plupart des véhicules, l'interrupteur d'allumage doit être branché pour fournir la tension à l'allume-cigares.
L'allumage est branché et la glacière ne fonctionne pas. Débranchez la prise de la fiche et contrôlez les points suivants.	La prise de l'allume-cigares est sale. Ceci provoque un mauvais contact électrique.	Nettoyez la prise de l'allume-cigares à l'aide d'une brosse non-métallique et un solvant, de manière à ce que la fiche de contact centrale soit propre. Au cas où la prise de votre glacière devient très chaude lorsqu'elle est branchée dans la prise de l'allume-cigares, la prise doit être nettoyée, à moins qu'elle ne soit pas bien assemblée.
	Le fusible de sécurité du câble de raccordement est brûlé.	Changez le fusible de sécurité du câble de raccordement (5 A).
	Le fusible de sécurité du véhicule est brûlé.	Changez le fusible de sécurité de l'allume-cigares dans votre véhicule (normalement 15 A). (Veuillez respecter les instructions du manuel d'entretien de votre véhicule)
La réfrigération de la glacière est insuffisante et la roue du ventilateur extérieur tourne.	Le moteur du ventilateur intérieur est défectueux. L'élément Peltier est défectueux.	La réparation peut être effectuée uniquement par un service clients autorisé.

10 Caractéristiques techniques

	TC07 DC
N° d'article:	9105302034
Contenu :	7 l
Tension de raccordement:	12 V==
Puissance absorbée :	38 W (réfrigération) 30 W (chauffage)
Plage de température :	Réfrigération : jusqu'à 25 °C au-dessous de la température ambiante Réchauffement : jusqu'à une température intérieure d'environ 65 °C
Poids :	2,8 kg
Contrôle/certificat :	   

Lea atentamente este manual antes de la puesta en funcionamiento del aparato y consérvelo en un lugar seguro para futuras consultas. En caso de vender o entregar el aparato a otra persona, entregue también estas instrucciones.

El fabricante declina toda responsabilidad por los daños causados por **el uso inadecuado** o por el **uso incorrecto** del aparato.

Índice

- 1 Aclaración de los símbolos 30
- 2 Indicaciones de seguridad 31
- 3 Contenido del envío 33
- 4 Uso adecuado 33
- 5 Descripción técnica 34
- 6 Manejo 34
- 7 Limpieza y mantenimiento 36
- 8 Eliminación 36
- 9 Eliminación de averías 36
- 10 Datos técnicos 37

1 Aclaración de los símbolos



¡PELIGRO!

Indicación de seguridad: su incumplimiento acarrea la muerte o graves lesiones.



¡ADVERTENCIA!

Indicación de seguridad: su incumplimiento puede acarrear la muerte o graves lesiones.



¡ATENCIÓN!

Indicación de seguridad: su incumplimiento puede acarrear lesiones.



¡AVISO!

Su incumplimiento puede acarrear daños materiales y perjudicar el correcto funcionamiento del producto.



NOTA

Información adicional para el manejo del producto.

► **Paso a seguir:** este símbolo le indica que debe realizar un paso. Todos los procedimientos necesarios se describen paso a paso.

✓ Este símbolo describe el resultado de un paso realizado.

Fig. 1 5, página 3: esta indicación hace referencia a un elemento de una figura, en este ejemplo a la “Posición 5 en la figura 1 de la página 3”.

2 Indicaciones de seguridad

2.1 Seguridad general



¡ADVERTENCIA!

- No ponga el aparato en funcionamiento si presenta desperfectos visibles.
- Si se daña el cable de conexión del aparato, éste deberá ser reemplazado por el fabricante, su servicio de atención al cliente o una persona cualificada para evitar así posibles peligros.
- Sólo personal especializado puede realizar reparaciones en el aparato. Las reparaciones realizadas indebidamente pueden dar lugar a situaciones de considerable peligro.
- Los niños mayores de 8 años y las personas de capacidad física, sensorial o mental disminuida, así como aquellas personas con falta de experiencia y/o conocimientos suficientes solo podrán utilizar este aparato si están vigilados o han sido instruidos respecto al uso seguro del aparato y a los posibles peligros que pueden emanar de él.

- Los niños solo podrán realizar las tareas de limpieza y mantenimiento bajo vigilancia.
- Los niños no están autorizados a jugar con el aparato.
- Se ha de vigilar a los niños para garantizar que no usen este aparato como juguete.
- Mantenga y utilice el aparato fuera del alcance de los niños menores de 8 años.
- No guarde en el aparato sustancias con peligro de explosión como, p. ej., atomizadores con gases combustibles.

**¡ATENCIÓN!**

- Desconecte el aparato de la red
 - antes de realizar cualquier tarea de limpieza y mantenimiento;
 - después de cada uso.
- Los alimentos sólo se pueden guardar en los envases originales o en recipientes adecuados.

**¡AVISO!**

- Compare el valor de tensión indicado en la placa de características con el suministro de energía existente.
- Conecte el aparato únicamente con el cable de alimentación CC a una caja de enchufe CC en el vehículo (por ejemplo mechero del vehículo)
- No extraiga nunca la clavija de la caja de enchufe tirando del cable de conexión.
- Desconecte de la batería el aparato refrigerador u otros dispositivos consumidores si va a conectar un cargador rápido.
- Desconecte la conexión o apague el aparato cuando apague el motor. De lo contrario podrá descargarse la batería.
- Este aparato refrigerador no es apto para transportar sustancias corrosivas o disolventes.

2.2 Seguridad durante el funcionamiento del aparato

**¡PELIGRO!**

- No toque directamente con las manos cables sin aislamiento.



¡ATENCIÓN!

- Antes de la puesta en funcionamiento, asegúrese de que el cable de alimentación y la clavija de enchufe estén secos.



¡AVISO!

- No utilice ningún aparato eléctrico dentro de la nevera, a no ser que el aparato en cuestión haya sido recomendado para ello por el fabricante.
- No coloque el aparato cerca de llamas vivas ni de otras fuentes de calor (calefacción, radiación directa del sol, estufas de gas, etc.).
- **¡Peligro de sobrecalentamiento!**
Asegúrese todo el tiempo de que el calor producido durante el funcionamiento se puede desalojar adecuadamente. Asegúrese de que el aparato guarda la suficiente distancia con las paredes u objetos, de forma que el aire pueda circular.
- Procure que no se obstruyan las ranuras de ventilación.
- No introduzca líquidos ni hielo en el contenedor interior.
- No sumerja nunca el aparato en agua.
- Proteja el aparato y los cables del calor y de la humedad.

3 Contenido del envío

Cantidad	Descripción
1	Aparador refrigerador
1	Cable de conexión para el mechero del vehículo

4 Uso adecuado

Este aparato es apto para enfriar y mantener caliente alimentos. También es apto para camping.

En caso de que necesite enfriar medicamentos, compruebe que la capacidad de enfriamiento corresponde a los requisitos del medicamento.

5 Descripción técnica

La nevera es apta para su utilización portátil. La nevera es capaz de enfriar productos o mantenerlos fríos hasta un máximo de 25 °C por debajo de la temperatura ambiente o bien calentarlos o mantenerlos calientes hasta una temperatura máxima de 65 °C.

La refrigeración es por efecto Peltier libre de desgaste con evacuación de calor a través de un ventilador.

6 Manejo



NOTA

Por razones de higiene, debería limpiar el nuevo aparato por dentro y por fuera con un paño húmedo antes de ponerlo en funcionamiento (véase también “Limpieza y mantenimiento” en la página 36).

6.1 Consejos para el ahorro de energía

- Elija un lugar de montaje correctamente ventilado y protegido de la radiación solar.
- Antes de introducir alimentos calientes, deje que se enfríen.
- Evite abrir la nevera más de lo necesario.
- No deje la nevera abierta más tiempo del que sea necesario.

6.2 Conexión de la nevera

- Coloque la nevera sobre una base firme.



NOTA

El enchufe está protegido contra la polaridad inversa: sólo podrá insertarlo en la caja de enchufe en una dirección (véase fig. **2** A, página 3).

- Conecte la nevera con el cable de conexión suministrado al mechero del vehículo (fig. **3**, página 3).
- Deslice el interruptor del panel de control (véase fig. **2** C, página 3) a la posición “HEISS/HOT” (CALOR) o bien “KALT/COLD” (FRIO) para encender la nevera.

- ✓ La nevera empezará a refrigerar o calentar el interior.

Indicación del modo de funcionamiento	Modo de funcionamiento
rojo (véase fig. 2 B, página 3)	Calentar
verde (véase fig. 2 D, página 3)	Enfriar



¡AVISO!

Asegúrese de que en la nevera solo hay objetos o productos que puedan enfriarse o calentarse a la temperatura seleccionada.

6.3 Cambiar entre el modo enfriar y calentar

- Si desea cambiar entre los modos **enfriar** y **calentar**, deslice el interruptor del panel de control (véase fig. 2 C, página 3) a las posiciones “HEISS/HOT” (CALOR) o “KALT/COLD” (FRIO) según corresponda.
- ✓ La indicación de funcionamiento de color rojo o verde se ilumina, y el aparato empieza a enfriar o calentar, según corresponda.
- Cuando desee finalizar el proceso de enfriamiento o calentamiento, deslice el interruptor del panel de control (véase fig. 2 C, página 3) a la posición “AUS/OFF” (DESC.).
- Cuando apague la nevera, desconecte el cable de alimentación.

6.4 Conectar al mechero del coche



NOTA

Cuando conecte el aparato al mechero del vehículo (siehe Abb. 3, Seite 3), tenga en cuenta que, en caso necesario, tendrá que accionar el encendido del vehículo para que el aparato obtenga suministro de corriente.

7 Limpieza y mantenimiento



¡ADVERTENCIA!

Desconecte el aparato de la red antes de proceder con la limpieza o el mantenimiento del mismo.



¡AVISO! ¡Peligro de ocasionar daños materiales!

- Nunca limpie la nevera bajo el chorro de agua corriente ni inmersa en agua jabonosa.
- No emplee productos de limpieza corrosivos u objetos que puedan arañar o deteriorar el aparato durante su limpieza.

- Limpie de vez en cuando el interior y el exterior de la nevera con un paño húmedo.
- Asegúrese de que las aberturas de ventilación y desaireación del aparato están limpias de polvo para que se pueda evacuar el calor generado durante el funcionamiento y el aparato no resulte perjudicado.

8 Eliminación

- Deseche el material de embalaje en el contenedor de reciclaje correspondiente.







Cuando vaya a desechar definitivamente el producto, infórmese en el centro de reciclaje más cercano o en un comercio especializado sobre las normas pertinentes de eliminación de materiales.

9 Eliminación de averías

Avería	Causa posible	Propuesta de solución
El aparato no funciona, además la rueda del ventilador, visible desde el exterior, no gira.	No hay corriente en la toma del mechero del vehículo.	En la mayoría de los casos el deberá estar encendido el contacto del vehículo para que el mechero tenga corriente.

Avería	Causa posible	Propuesta de solución
El encendido está conectado pero no funciona el aparato. Desconecte el enchufe de la toma de corriente y realice las siguientes comprobaciones.	El alojamiento del mechero está sucio. De modo que los contactos eléctricos no son adecuados.	Limpiar el alojamiento del mechero del vehículo con un cepillo que no sea metálico y con disolvente de modo que la clavija central de contacto quede limpia. Cuando la clavija de la nevera se calienta demasiado en la toma del mechero, se debe limpiar esta última. También es posible que no se haya montado la clavija correctamente.
	Se ha fundido el fusible del cable de alimentación.	Sustitúyalo (5 A).
	Se ha fundido el fusible del vehículo.	Sustituya el fusible del mechero del vehículo (normalmente 15 A) (consulte para ello las instrucciones de su vehículo).
La nevera no enfría satisfactoriamente y la rueda del ventilador exterior no gira.	El motor del ventilador interno está averiado. La unión de Peltier es defectuosa.	Las reparaciones sólo las puede realizar un servicio de asistencia técnica autorizado.

10 Datos técnicos

TC07 DC	
Nº de artículo:	9105302034
Contenido:	7 l
Tensión de corriente alterna:	12 V=
Consumo de potencia:	38 W (modo enfriar) 30 W (modo calentar)
Gama de temperatura:	Enfriar: hasta un máximo de 25 °C por debajo de la temperatura ambiente Calentar: hasta aprox. 65 °C temperatura interna
Peso:	2,8 kg
Inspección/Certificado:	   

Prima di effettuare la messa in funzione leggere accuratamente questo manuale di istruzioni, conservarlo e, in caso di trasmissione dell'apparecchio consegnarlo all'utente successivo.

Il produttore declina ogni responsabilità per danni risultanti da un **uso non conforme alla destinazione** o da un **impiego scorretto**.

Indice

1	Spiegazione dei simboli	38
2	Indicazioni di sicurezza	39
3	Dotazione	41
4	Uso conforme alla destinazione	41
5	Caratteristiche tecniche	42
6	Impiego	42
7	Pulizia e cura	44
8	Smaltimento	44
9	Eliminazione dei disturbi	45
10	Specifiche tecniche	46

1 Spiegazione dei simboli



PERICOLO!

Avviso di sicurezza: la mancata osservanza di questo avviso comporta ferite gravi anche mortali.



AVVERTENZA!

Avviso di sicurezza: la mancata osservanza di questo avviso può causare ferite gravi anche mortali.



ATTENZIONE!

Avviso di sicurezza: la mancata osservanza di questo avviso può essere causa di lesioni.

**AVVISO!**

La mancata osservanza di questa nota può causare danni materiali e compromettere il funzionamento del prodotto.

**NOTA**

Informazioni integranti relative all'impiego del prodotto.

➤ **Modalità di intervento:** questo simbolo indica all'utente che è necessario un intervento. Le modalità di intervento necessarie saranno descritte passo dopo passo.

✓ Questo simbolo descrive il risultato di un intervento.

Fig. 1 5, pagina 3: questi dati si riferiscono ad un elemento in una figura, in questo caso alla “posizione 5 nella figura 1 a pagina 3”.

2 Indicazioni di sicurezza

2.1 Sicurezza generale

**AVVERTENZA!**

- Se l'apparecchio presenta danni visibili, non metterlo in funzione.
- Se il cavo di allacciamento di questo apparecchio viene danneggiato, esso deve essere sostituito dal produttore, da parte del suo servizio clienti, oppure da una persona sufficientemente qualificata, al fine di evitare pericoli.
- Questo apparecchio deve essere riparato solo da personale specializzato. Le riparazioni effettuate in modo scorretto potrebbero causare rischi enormi.
- Il presente apparecchio può essere usato da bambini a partire dagli 8 anni e da utenti con ridotte capacità fisiche, sensoriali o mentali o inesperti e/o con conoscenze insufficienti, se non sono lasciati soli o se sono stati istruiti sull'utilizzo sicuro dell'apparecchio e hanno compreso i pericoli che possono insorgere.
- La pulizia e la manutenzione da parte dell'utente non possono essere compiute da bambini lasciati soli.
- I bambini non possono giocare con l'apparecchio.

- Sorvegliare i bambini per evitare che giochino con l'apparecchio.
- Conservare e utilizzare l'apparecchio lontano dalla portata dei bambini al di sotto degli 8 anni.
- Nell'apparecchio non conservare sostanze esplosive come ad es. bombolette spray con gas propellente infiammabile.

**ATTENZIONE!**

- Staccare l'apparecchio dalla rete
 - prima di effettuare la pulizia e la cura
 - dopo ogni utilizzo
- I prodotti alimentari possono essere conservati solo nelle confezioni originali o in contenitori adeguati.

**AVVISO!**

- Confrontare i dati della tensione riportati sulla targhetta con quelli delle prese e degli attacchi disponibili.
- Collegare l'apparecchio solo con il cavo di allacciamento CC alla spina CC del veicolo (ad es. accendisigari).
- Non estrarre mai la spina dalla presa tirando il cavo di allacciamento.
- Staccare il frigorifero e le altre utenze dalla batteria prima di collegare il caricabatterie rapido.
- Interrompere il collegamento o spegnere il frigorifero se il motore viene spento. Altrimenti la batteria si può scaricare.
- Il frigorifero non è adatto per il trasporto di sostanze corrosive o solventi.

2.2 Sicurezza durante il funzionamento dell'apparecchio

**PERICOLO!**

- Non toccare mai i cavi nudi a mani nude.

**ATTENZIONE!**

- Prima della messa in funzione assicurarsi che la linea di alimentazione e la spina siano asciutte.

**AVVISO!**

- Non utilizzare apparecchi elettrici all'interno del frigorifero ad eccezione di quelli consigliati dallo stesso produttore.
- Non collocare l'apparecchio nelle vicinanze di fiamme libere o altre fonti di calore (riscaldamento, intensa esposizione ai raggi solari, forni a gas ecc.).
- **Pericolo di surriscaldamento!**
Assicurarsi che il calore generato durante il funzionamento sfiati sufficientemente. Assicurarsi che la distanza fra l'apparecchio e le pareti o altri oggetti sia tale che l'aria possa circolare liberamente.
- Fare attenzione che le feritoie di aerazione non vengano coperte.
- Non versare nessun tipo di liquido o ghiaccio nel contenitore interno.
- Non immergere mai l'apparecchio in acqua.
- Proteggere l'apparecchio e i cavi dal caldo e dall'umidità.

3 Dotazione

Quantità	Denominazione
1	Frigorifero
1	Cavo di allacciamento per accendisigari

4 Uso conforme alla destinazione

Il frigorifero è adatto per raffreddare e mantenere caldi gli alimenti. L'apparecchio è adatto anche per il campeggio.

Qualora si debbano raffreddare medicinali, controllare se l'apparecchio dispone di una potenza frigorifera in grado di soddisfare i requisiti dei rispettivi farmaci.

5 Caratteristiche tecniche

L'apparecchio si adatta anche ad essere utilizzato come frigorifero portatile. Questo può raffreddare e mantenere freddi prodotti fino a un max. di 25 °C al di sotto della temperatura ambiente oppure riscaldarli e mantenerli caldi fino a un max. di 65 °C.

Il raffreddamento viene generato mediante un sistema refrigerante detto di Peltier resistente all'usura, completo di ventola per asportare il calore.

6 Impiego



NOTA

Per motivi igienici, prima della messa in funzione iniziale del frigorifero, pulirne l'interno e l'esterno con un panno umido (vedi anche "Pulizia e cura" a pagina 44).

6.1 Suggerimenti per risparmiare energia

- Scegliere un luogo di impiego ben aerato e riparato dai raggi solari.
- Prima di immagazzinare cibi caldi nell'apparecchio, lasciarli prima raffreddare.
- Non aprire il frigorifero più spesso del necessario.
- Non lasciare il frigorifero aperto più del necessario.

6.2 Come accendere il frigorifero portatile

- Collocare il frigorifero su un supporto stabile.



NOTA

La presa è contro l'inversione di polarità: è possibile inserirla in una sola direzione nella boccola (vedi fig. **2** A, pagina 3).

- Collegare il frigorifero portatile mediante il cavo di allacciamento in dotazione all'accendisigari del veicolo (fig. **3**, pagina 3).
 - Per accendere il frigorifero portare l'interruttore posizionato sul pannello di controllo (vedi fig. **2** C, pagina 3) su "HEISS/HOT" (CALDO) o "KALT/COLD" (FREDDO).
- ✓ Il vano interno del frigorifero inizia a raffreddarsi o a scaldarsi.

Spia di funzionamento	Modo operativo
rossa (vedi fig. 2 B, pagina 3)	riscaldamento
verde (vedi fig. 2 D, pagina 3)	raffreddamento

**AVVISO!**

Assicurarsi che nel frigorifero si trovino solo oggetti o prodotti che possono essere raffreddati o riscaldati alla temperatura selezionata.

6.3 Passaggio dal freddo al caldo

- ▶ Se si vuole passare dal **freddo** al **caldo**, portare l'interruttore posizionato sul pannello di controllo (vedi fig. **2** C, pagina 3) su "HEISS/HOT" (CALDO) o "KALT/COLD" (FREDDO).
- ✓ La spia di funzionamento rossa o verde è accesa e l'apparecchio inizia a raffreddare/riscaldare.
- ▶ Se si vuole porre fine al processo di raffreddamento o di riscaldamento, portare l'interruttore posizionato sul pannello di controllo (vedi fig. **2** C, pagina 3) su "AUS/OFF".
- ▶ Se il frigorifero viene spento per un periodo lungo, estrarre il cavo di allacciamento.

6.4 Collegamento all'accendisigari

**NOTA**

Se il frigorifero viene collegato all'accendisigari del veicolo, (fig. **3**, pagina 3), fare attenzione se è necessario inserire l'accensione per alimentare l'apparecchio con la corrente.

7 Pulizia e cura

**AVVERTENZA!**

Staccare l'apparecchio dalla rete ogni volta che si effettua la pulizia e la cura.

**AVVISO! Pericolo di danni!**

- Non lavare mai il frigorifero sotto acqua corrente e non immergerlo in acqua per risciaccarlo.
- Per la pulizia non impiegare detersivi corrosivi oppure oggetti ruvidi, perché potrebbero danneggiare il frigorifero.

- Pulire l'interno e l'esterno dell'apparecchio di tanto in tanto con un panno umido.
- Assicurarsi che le aperture di aerazione e disaerazione dell'apparecchio siano prive di polvere e sporizia in modo da permettere, al calore generato durante il funzionamento, di fuoriuscire e non danneggiare l'apparecchio.

8 Smaltimento

- Raccogliere il materiale di imballaggio possibilmente negli appositi contenitori di riciclaggio.







Quando il prodotto viene messo fuori servizio definitivamente, informarsi al centro di riciclaggio più vicino, oppure presso il proprio rivenditore specializzato, sulle prescrizioni adeguate concernenti lo smaltimento.

9 Eliminazione dei disturbi

Disturbo	Possibile causa	Proposta di soluzione
Il frigorifero non funziona e la ventola visibile dall'esterno non gira.	Nell'accendisigari del veicolo non c'è tensione.	Nella maggior parte dei veicoli è necessario che l'interruttore di accensione sia inserito perché all'accendisigari possa arrivare tensione.
L'accensione è inserita e il frigorifero non funziona. Estrarre la spina dalla presa ed eseguire le seguenti verifiche.	Il supporto dell'accendisigari è sporco. Questo provoca un contatto elettrico sbagliato.	Con una spazzola non metallica e solvente pulire il supporto dell'accendisigari in modo che il piedino di contatto centrale sia pulito. Se la spina del vostro frigorifero, inserita nel supporto dell'accendisigari, è molto calda, significa che è necessario pulire il supporto o che la spina probabilmente non è montata in modo corretto.
	Il fusibile del cavo di allacciamento è bruciato.	Sostituire il fusibile del cavo di allacciamento (5 A).
	Il fusibile del veicolo è bruciato.	Sostituire il fusibile del veicolo per l'accendisigari (solitamente di 15 A) (osservare inoltre le istruzioni per il funzionamento del vostro veicolo).
Il frigorifero non raffredda in modo soddisfacente e la ventola esterna non gira.	Il motore con raffreddamento a ventola per la ventola interna è difettoso. L'elemento Peltier è difettoso.	I lavori di riparazione devono essere effettuati solo da un Punto Assistenza Clienti autorizzato.

10 Specifiche tecniche

	TC07 DC
N. articolo:	9105302034
Capienza:	7 l
Tensione di attacco:	12 V==
Potenza assorbita:	38 W (raffreddamento) 30 W (riscaldamento)
Intervallo di variazione della temperatura:	raffreddamento: fino a un max. di 25 °C al di sotto della temperatura ambiente riscaldamento: fino ad una temperatura del vano interno di 65 °C
Peso:	2,8 kg
Certificati di controllo:	   

Lees deze handleiding voor de ingebruikname zorgvuldig door en bewaar deze. Geef de handleiding bij doorgeven van het toestel door aan de gebruiker.

De fabrikant kan niet aansprakelijk worden gesteld voor schade die door **gebruik tegen de voorschriften in** of door **verkeerde bediening** wordt veroorzaakt.

Inhoudsopgave

1	Verklaring van de symbolen	47
2	Veiligheidsinstructies	48
3	Omvang van de levering	50
4	Gebruik volgens de voorschriften	50
5	Technische beschrijving	51
6	Bediening	51
7	Reiniging en onderhoud	53
8	Afvoer	53
9	Verhelpen van storingen	54
10	Technische gegevens	55

1 Verklaring van de symbolen



GEVAAR!

Veiligheidsaanwijzing: Het niet naleven leidt tot overlijden of ernstig letsel.



WAARSCHUWING!

Veiligheidsaanwijzing: Het niet naleven kan leiden tot overlijden of ernstig letsel.

**VOORZICHTIG!**

Veiligheidsaanwijzing: Het niet naleven kan leiden tot letsel.

**LET OP!**

Het niet naleven ervan kan leiden tot materiële schade en de werking van het product beperken.

**INSTRUCTIE**

Aanvullende informatie voor het bedienen van het product.

► **Handeling:** dit symbool geeft aan dat u iets moet doen. De vereiste handelingen worden stap voor stap beschreven.

✓ Dit symbool beschrijft het resultaat van een handeling.

Afb. 1 5, pagina 3: deze aanduiding wijst u op een element in een afbeelding, in dit voorbeeld op „positie 5 in afbeelding 1 op pagina 3”.

2 Veiligheidsinstructies

2.1 Algemene veiligheid

**WAARSCHUWING!**

- Als het toestel zichtbaar beschadigd is, mag het niet in gebruik worden genomen.
- Als de aansluitkabel van dit toestel wordt beschadigd, moet deze, om gevaren te vermijden, door de fabrikant, diens klantenservice of een gelijkwaardig gekwalificeerd persoon vervangen worden.
- Reparaties aan dit toestel mogen uitsluitend door vakmonteurs uitgevoerd worden. Door ondeskundige reparaties kunnen grote gevaren ontstaan.
- Dit toestel kan door kinderen vanaf 8 jaar en ouder evenals door personen met verminderde fysieke, zintuiglijke of geestelijke vermogens of tekortschietende ervaring en/of kennis gebruikt worden, als ze worden begeleid of hun is uitgelegd hoe ze het toestel veilig kunnen gebruiken. Ook dienen ze inzicht te hebben in de gevaren die het gebruik van het toestel met zich meebrengt.

- Reiniging en gebruikersonderhoud mogen niet door kinderen zonder begeleiding worden uitgevoerd.
- Kinderen mogen niet met het toestel spelen.
- Er moet toezicht worden gehouden op kinderen, zodat ze niet met toestel gaan spelen.
- Bewaar en gebruik het toestel buiten het bereik van kinderen onder 8 jaar.
- Bewaar geen explosiegevaarlijke stoffen, zoals spuitbussen met brandbaar drijfgas, in het toestel.



VOORZICHTIG!

- Scheid het toestel van het net
 - voor iedere reiniging en ieder onderhoud
 - na elk gebruik
- Levensmiddelen mogen alleen in de originele verpakkingen of geschikte bakken worden opgeslagen.



LET OP!

- Vergelijk de spanning op het typeplaatje met de voorhanden energievoorziening.
- Sluit het toestel alleen met de DC-aansluitkabel op een DC-stopcontact in het voertuig (bijv. sigarettenaansteker) aan.
- Trek de stekker nooit aan de aansluitkabel uit het stopcontact.
- Klem uw koeltoestel en andere verbruikers van de accu af voor u een snellader aansluit.
- Verbreek de verbinding of schakel het koeltoestel uit, als u de motor uitschakelt. Anders kan de accu worden ontladen.
- Het koeltoestel is niet geschikt voor het transport van bijtende of oplosmiddelhoudende stoffen.

2.2 Veiligheid bij het gebruik van het toestel



GEVAAR!

- Neem nooit blanke leidingen met blote handen vast.



VOORZICHTIG!

- Let er voor de ingebruikneming op dat de voedingskabel en de stekker droog zijn.

**LET OP!**

- Gebruik geen elektrische toestellen binnen de koeltoestel, behalve als deze toestellen daarvoor door de fabrikant worden aanbevolen.
- Zet het toestel niet in de buurt van open vlammen of andere warmtebronnen (verwarming, sterke zonnestraling, gasovens enz.).
- **Oververhittingsgevaar!**
Let er altijd op dat de warmte, die bij het bedrijf ontstaat, goed afgevoerd kan worden. Zorg ervoor, dat het toestel op voldoende afstand tot wanden en voorwerpen staat, zodat de lucht kan circuleren.
- Let erop dat de ventilatiesleuven niet worden afgedekt.
- Doe geen vloeistoffen of ijs in het binnenreservoir.
- Dompel het toestel nooit onder water.
- Bescherm het toestel en de kabels tegen hitte en vocht.

3 Omvang van de levering

Aantal	Omschrijving
1	Koeltoestel
1	Aansluitkabel voor sigarettenaansteker

4 Gebruik volgens de voorschriften

Het koeltoestel is geschikt voor het koelen en warm houden van levensmiddelen. Het toestel is ook voor op de camping geschikt.

Als u medicamenten wilt koelen, gelieve dan te controleren of het koelvermogen van het toestel aan de vereisten van het betreffende medicament voldoet.

5 Technische beschrijving

De koelbox is geschikt voor mobiel gebruik. De koelbox kan warm tot max. 25 °C onder omgevingstemperatuur afkoelen resp. koel houden of tot max. 65 °C opwarmen resp. warm houden.

De koeler is een slijtvaste Peltier-koeler met warmteafvoer door middel van een ventilator.

6 Bediening



INSTRUCTIE

Voor u het nieuwe koeltoestel in gebruik neemt, moet u het om hygiënische redenen van binnen en van buiten reinigen met een vochtige doek (zie ook „Reiniging en onderhoud” op pagina 53).

6.1 Tips om energie te sparen

- Kies een goed geventileerde en tegen zonnestralen beschermde plaats.
- Laat warme spijzen eerst afkoelen, voordat u ze in het toestel koel houdt.
- Open het koeltoestel niet vaker dan nodig.
- Laat het koeltoestel niet langer open dan nodig is.

6.2 Koelbox inschakelen

- Plaats de koelbox op een vaste ondergrond.



INSTRUCTIE

De polen van de stekker kunnen niet verwisseld worden: U kunt hem slechts in een richting in de bus (zie afb. **2** A, pagina 3) steken.

- Sluit de koelbox met de meegeleverde aansluitkabel aan op de sigarettenaansteker in het voertuig (afb. **3**, pag. 3).
 - Schuif de schakelaar aan het bedieningspaneel (zie afb. **2** C, pagina 3) in de positie „HEISS/HOT” (HEET) resp. „KALT/COLD” (KOUD) om de koelbox in te schakelen.
- ✓ De koelbox start met het koelen resp. opwarmen van de binnenruimte:

Bedrijfsaanduiding	Bedrijfsmodus
rood (zie afb. 2 B, pagina 3)	Opwarmen
groen (zie afb. 2 D, pagina 3)	Koelen

**LET OP!**

Zorg ervoor dat er zich enkel voorwerpen of waren in de koelbox bevinden die op de gekozen temperatuur gekoeld of opgewarmd mogen worden.

6.3 Tussen koelen en opwarmen omschakelen

- ▶ Als u tussen **Koelen** en **Opwarmen** wilt omschakelen, schuift u de schakelaar aan het bedieningspaneel (zie afb. **2** C, pagina 3) in de positie „HEISS/HOT” (HEET) resp. „KALT/COLD” (KOUDE).
- ✓ Het rode resp. groene indicatielampje brandt en het toestel begint te koelen of op te warmen.
- ▶ Als u het koelen of opwarmen wilt beëindigen, schuift u de schakelaar aan het bedieningspaneel (zie afb. **2** C, pagina 3) op „AUS/OFF” (UIT).
- ▶ Trek na het gebruik van de koelbox de aansluitkabel uit de stroombron.

6.4 Aansluiten op de sigarettenaansteker

**INSTRUCTIE**

Als u de koelbox aansluit op de sigarettenaansteker van uw voertuig (afb. **3**, pag. 3), let er dan op dat u het contact moet inschakelen om het toestel van stroom te voorzien.

7 Reiniging en onderhoud

**WAARSCHUWING!**

Scheid voor elke reiniging en verzorging het toestel van het net.

**LET OP! Gevaar voor beschadiging!**

- Reinig het koeltoestel nooit onder stromend water of in afwaswater.
- Gebruik voor het reinigen geen bijtende schoonmaakmiddelen of harde voorwerpen, aangezien het koeltoestel hierdoor beschadigd zou kunnen raken.

- Reinig het toestel van binnen en buiten af en toe met een vochtige doek.
- Zorg ervoor dat de ventilatieopeningen van het toestel vrij zijn van stof en verontreinigingen, zodat de bij het gebruik ontstane warmte kan worden afgevoerd en het toestel niet beschadigd raakt.

8 Afvoer

- Laat het verpakkingsmateriaal indien mogelijk recyclen.







Als u het product definitief buiten bedrijf stelt, informeer dan bij het dichtstbijzijnde recyclingcentrum of uw speciaalzaak naar de betreffende afvoervoorschriften.

9 Verhelpen van storingen

Storing	Mogelijke oorzaak	Voorstel tot oplossing
Uw box functioneert niet en het van buiten zichtbare ventilatorwiel draait niet.	Aan uw sigarettenaansteker in het voertuig is geen spanning.	In de meeste voertuigen moet de ontstekingschakelaar ingeschakeld zijn om de sigarettenaansteker van spanning te voorzien.
De ontsteking is ingeschakeld en de box functioneert niet. Trek de stekker uit het stopcontact en voer de volgende controles uit.	De fitting van de sigarettenaansteker is vervuild. Dit heeft een slecht elektrisch contact tot gevolg.	Met een niet-metallische borstel en een oplosmiddel de fitting van de sigarettenaansteker reinigen, zodat de middelste contactpen schoon is. Als uw koelboxstekker in de sigarettenaanstekerfitting heel warm wordt, moet ofwel de fitting gereinigd worden of de stekker is eventueel niet juist gemonteerd.
	De zekering van de aansluitkabel is doorgebrand.	Vervang de zekering van de aansluitkabel (5 A).
	De voertuigzekering is doorgebrand.	Vervang de voertuigzekering van de sigarettenaansteker (normaal gezien 15 A) (neem hiervoor de gebruiksaanwijzing van uw voertuig in acht).
De box koelt niet voldoende en het ventilatorwiel van buiten draait.	De ventilatormotor voor de binnenste ventilator is defect.	De reparatie kan enkel door een geautoriseerd servicebedrijf uitgevoerd worden.
	Het Peltierelement is defect.	

10 Technische gegevens

	TC07 DC
Artikelnr.:	9105302034
Inhoud:	7 l
Aansluitspanning:	12 V==
Vermogen:	38 W (koelen) 30 W (verwarmen)
Temperatuurbereik:	Koelen: tot ca. 25 °C onder omgevingstemperatuur Verwarmen: tot ca. 65 °C binnenruimtetemperatuur
Gewicht:	2,8 kg
Keurmerk/certificaat:	   

Læs denne vejledning omhyggeligt igennem før ibrugtagning, og gem den. Giv den til brugeren, hvis du giver apparatet videre.

Producenten hæfter ikke for skader, der er forårsaget af **ukorrekt brug** eller **forkert betjening**.

Indholdsfortegnelse

1	Forklaring af symbolerne	56
2	Sikkerhedshenvisninger	57
3	Leveringsomfang	59
4	Korrekt brug	59
5	Teknisk beskrivelse	59
6	Betjening	60
7	Rengøring og vedligeholdelse	61
8	Bortskaffelse	62
9	Udbedring af fejl	62
10	Tekniske data	63

1 Forklaring af symbolerne



FARE!

Sikkerhedshenvisning: Manglende overholdelse medfører død eller alvorlig kvæstelse.



ADVARSEL!

Sikkerhedshenvisning: Manglende overholdelse kan medføre død eller alvorlig kvæstelse.



FORSIGTIG!

Sikkerhedshenvisning: Manglende overholdelse kan medføre kvæstelser.

**VIGTIGT!**

Manglende overholdelse kan medføre materielle skader og begrænse produktets funktion.

**BEMÆRK**

Supplerende informationer om betjening af produktet.

► **Handling:** Dette symbol viser dig, at du skal gøre noget. De påkrævede handlinger beskrives trin for trin.

✓ Dette symbol beskriver resultatet af en handling.

Fig. 1 5, side 3: Denne information henviser til et element på en figur, i dette eksempel til „Position 5 på figur 1 på side 3“.

2 Sikkerhedshenvisninger

2.1 Generel sikkerhed

**ADVARSEL!**

- Hvis apparatet har synlige beskadigelser, må du ikke tage det i brug.
- Hvis dette apparats tilslutningskabel beskadiges, skal det udskiftes af producenten, dennes kundeservice eller en lignende kvalificeret person for at undgå farer.
- Reparationer på dette apparat må kun foretages af fagfolk. Ved ukorrekte reparationer kan der opstå betydelige farer.
- Dette apparat kan anvendes af børn over 8 år og derudover af personer med begrænsede fysiske, sanse- eller mentale evner eller uden erfaring og/eller viden, hvis de er under opsyn eller blev instrueret i sikker brug af apparatet og forstår farerne, der følger heraf.
- Rengøring og brugerens vedligeholdelse må ikke udføres af børn uden opsyn.
- Børn må ikke lege med apparatet.
- Børn bør være under opsyn for at sikre, at de ikke leger med apparatet.

- Opbevar og anvend apparatet uden for børns rækkevidde (under 8 år).
- Opbevar ikke eksplosive stoffer, som f.eks. spraydåser med drivgas, i apparatet.

**FORSIGTIG!**

- Afbryd apparatet fra nettet
 - før rengøring og vedligeholdelse
 - efter brug
- Levnedsmidler må kun opbevares i original emballage eller egnede beholdere.

**VIGTIGT!**

- Sammenlign spændingsangivelsen på typeskiltet med energiforsyningen, der er til rådighed.
- Tilslut kun apparatet til en DC-stikdåse i køretøjet (f.eks. cigarettænder) med DC-tilslutningskablet.
- Træk aldrig stikket ud af stikdåsen med tilslutningskablet.
- Afbryd køleapparatet og andre forbrugere fra batteriet, før du tilslutter hurtigopladeren.
- Afbryd forbindelsen, eller slå køleapparatet fra, når motoren standses. I modsat fald kan batteriet blive afladet.
- Køleapparatet er ikke egnet til transport af stoffer, der er ætsende eller indeholder opløsningsmidler.

2.2 Sikkerhed under anvendelse af apparatet

**FARE!**

- Tag aldrig fat i uisolerede ledninger med bare hænder.

**FORSIGTIG!**

- Kontrollér før ibrugtagning, at ledningen og stikket er tørre.

**VIGTIGT!**

- Anvend ikke elektriske apparater i køleapparatet, undtagen hvis producenten anbefaler disse apparater hertil.
- Stil ikke apparatet i nærheden af åben ild eller andre varmekilder (varmeapparater, stærk sol, gasovne osv.).

- **Fare for overophedning!**
Sørg altid for, at varme, der opstår under driften, kan føres tilstrækkeligt bort. Sørg for, at apparatet har tilstrækkelig afstand til vægge og genstande, så luften kan cirkulere.
- Ventilationsåbningerne må ikke tildækkes.
- Fyld ikke væsker eller is i den indvendige beholder.
- Dyb aldrig apparatet i vand.
- Beskyt apparatet og kablerne mod varme og fugtighed.

3 Leveringsomfang

Mængde	Betegnelse
1	Køleapparat
1	Tilslutningskabel til cigarettænderen

4 Korrekt brug

Køleapparatet egner sig til at køle levnedsmidler og til at holde dem varme. Apparatet er også egnet i forbindelse med camping.

Hvis du vil køle medicin, skal du kontrollere, om apparatets kølekapacitet svarer til kravene for det pågældende lægemiddel.

5 Teknisk beskrivelse

Køleboksen er egnet til mobil anvendelse. Den kan afkøle varer indtil maks. 25 °C under udenomstemperatur, holde dem kolde, varme dem op til maks. 65 °C eller holde dem varme.

Kølesystemet er en slidfri Peltier-køling med varmeafgivelse ved hjælp af en ventilator.

6 Betjening



BEMÆRK

Før du tager køleapparatet i brug, bør du af hygiejniske årsager rengøre det indvendigt og udvendigt med en fugtig klud (se også „Rengøring og vedligeholdelse“ på side 61).

6.1 Tips til energibesparelse

- Vælg et anvendelsessted, der er godt ventileret og beskyttet mod sol.
- Lad først varm mad afkøle, før du holder den kold i apparatet.
- Åbn ikke køleapparatet hyppigere end nødvendigt.
- Lad ikke køleapparatet forblive åbent længere end nødvendigt.

6.2 Tilkobling af køleboksen

- Stil køleboksen på et fast underlag.



BEMÆRK

Stikket er sikret mod ombytning af polerne: Du kan kun sætte det i stikket (se fig. **2** A, side 3) i en retning.

- Tilslut køleboksen til cigarettænderen i køretøjet med det vedlagte tilslutningskabel (fig. **3**, side 3).
- Skub kontakten på betjeningspanelet (se fig. **2** C, side 3) til positionen „HEISS/HOT“ (VARM) eller „KALT/COLD“ (KOLD) for at tænde køleboksen.
- ✓ Køleboksen starter med at køle eller at opvarme det indvendige rum:

Driftsindikator	Driftsmodus
Rød (se fig. 2 B, side 3)	Opvarmning
Grøn (se fig. 2 D, side 3)	Afkøling



VIGTIGT!

Sørg for, at der kun er genstande eller varer i køleboksen, der må afkøles eller opvarmes til den valgte temperatur.

6.3 Skift mellem afkøling og opvarmning

- Hvis du vil skifte mellem **afkøling** og **opvarmning**, skal du skubbe kontakten på betjeningspanelet (se fig. **2** C, side 3) til positionen „HEISS/HOT“ (VARM) eller „KALT/COLD“ (KOLD).
- ✓ Den røde eller grønne driftsindikator lyser, og apparatet begynder at afkøle/opvarme.
- Hvis du vil afkølingen eller opvarmningen, skal du skubbe kontakten på betjeningspanelet (se fig. **2** C, side 3) til positionen „AUS/OFF“ (FRA).
- Når du tager køleboksen ud af drift, skal du trække tilslutningskablet ud.

6.4 Tilslutning til cigarettænderen

**BEMÆRK**

Når du tilslutter køleboksen til cigarettænderen i køretøjet (fig. **3**, side 3), skal du evt. slå tændingen til, så apparatet forsynes med strøm.

7 Rengøring og vedligeholdelse

**ADVARSEL!**

Afbryd før rengøring og vedligeholdelse apparatet fra nettet.

**VIGTIGT! Fare for beskadigelse!**

- Rengør aldrig køleapparatet under rindende vand eller i opvaskevand.
 - Anvend ikke skrappe rengøringsmidler eller hårde genstande ved rengøringen, da de kan beskadige køleapparatet.
- Rengør af og til apparatet indvendigt og udvendigt med en fugtig klud.
 - Sørg for, at apparatets ventilations- og udluftningsåbninger er fri for støv og urenheder, så varmen, der opstår under driften, kan ledes bort, og apparatet ikke tager skade.

8 Bortskaffelse

- Bortskaf så vidt muligt emballagen sammen med det tilsvarende genbrugsaffald.







Hvis du tager produktet endegyldigt ud af drift, skal du kontakte det nærmeste recyclingcenter eller din faghandel for at få de pågældende forskrifter om bortskaffelse.

9 Udbedring af fejl

Fejl	Mulig årsag	Løsningsforslag
Boksen fungerer ikke, og ventilatorhjulet, der kan ses udefra, drejer ikke.	Der er ikke strøm på cigarettænderen i køretøjet.	I de fleste køretøjer skal tændingen være slået til, for at cigarettænderen har spænding.
Tændingen er slået til, og boksen fungerer ikke. Træk stikket ud af stikdåsen, og foretag følgende kontroller.	Cigarettænderens fatning er snavset. Konsekvensen er en dårlig elektrisk forbindelse.	Rengør cigarettænderens fatning med en ikke-metallisk børste og et opløsningsmiddel, så det midterste stikben er rent. Hvis køleboksstikket bliver meget varmt i cigarettænderens fatning, skal fatningen enten rengøres, eller stikket er muligvis ikke samlet rigtigt.
	Tilslutningskablets sikring er brændt over.	Udskift tilslutningskablets sikring (5 A).
	Køretøjets sikring er brændt over.	Udskift køretøjets sikring til cigarettænderen (normalt 15 A) (se køretøjets driftshenvisninger).
Boksen afkøler ikke tilfredsstillende, og det udvendige ventilatorhjul drejer.	Ventilatormotoren til den indvendige ventilator er defekt. Peltierelementet er defekt.	Reparationen kan kun foretages af en tilladt kundeservice.

10 Tekniske data

	TC07 DC
Artikel-nr.:	9105302034
Indhold:	7 l
Tilslutningsspænding:	12 V==
Effektbehov:	38 W (afkøling) 30 W (opvarmning)
Temperaturområde:	Afkøling: Indtil ca. 25 °C under udenomstemperatur Opvarmning: Indtil ca. 65 °C i det indvendige rum
Vægt:	2,8 kg
Godkendelse/certifikat:	   

Läs igenom anvisningarna noga innan apparaten tas i drift. Spara bruksanvisningen för senare bruk. Överlämna bruksanvisningen till den nya ägaren vid ev. vidareförsäljning.

Tillverkaren ansvarar inte för skador som uppstår p.g.a. **icke ändamålsenlig användning** eller **felaktig hantering/skötsel**.

Innehållsförteckning

1	Förklaring till symboler	64
2	Säkerhetsanvisningar	65
3	Leveransomfång	67
4	Ändamålsenlig användning	67
5	Teknisk beskrivning	68
6	Drift	68
7	Rengöring och underhåll	70
8	Avfallshantering	70
9	Felsökning	71
10	Tekniska data.	72

1 Förklaring till symboler



FARA!

Observera: Beaktas anvisningen ej leder det till dödsfara eller svåra skador.



VARNING!

Observera: Beaktas anvisningen ej kan det leda till dödsfara eller svåra skador.



AKTA!

Observera: Beaktas anvisningen ej kan det leda till kroppsskador.

**OBSERVERA!**

Om anvisningarna inte beaktas kan det leda till materialskador och produktens funktion kan påverkas negativt.

**ANVISNING**

Kompletterande information om användning av produkten.

► **Arbetssteg:** denna symbol står framför en arbetsinstruktion.
Tillvägagångssättet beskrivs steg för steg.

✓ Denna symbol står framför beskrivningen av resultatet.

Bild 1 5, sidan 3: anger en detalj på en bild, i detta exempel "position 5 på bild 1 på sidan 3".

2 Säkerhetsanvisningar

2.1 Allmän säkerhet

**WARNING!**

- Om apparaten uppvisar synliga skador får den ej tas i drift.
- Om apparatens anslutningskabel skadas måste den, av säkerhetsskäl, bytas ut av tillverkaren, tillverkarens kundtjänst eller annan behörig person.
- Reparationer på apparaten får endast utföras av behörigt fackfolk. Icke fackmässiga reparationer kan leda till att allvarliga faror uppstår.
- Denna apparat kan användas av barn från 8 år samt personer med fysiska, sensoriska eller mentala funktionshinder eller oerfarenhet och/eller ovetande under uppsikt av en ansvarig person eller om de har undervisats hur apparaten används på ett säkert sätt utan att faror uppstår.
- Rengöring och underhåll får inte genomföras av barn utan uppsikt.
- Barn får inte leka med apparaten.
- Barn bör hållas under uppsikt, så att de inte leker med apparaten.

- Förvara och använd apparaten utom räckhåll för barn under 8 år.
- Lagra inga ämnen som kan explodera i apparaten, som t.ex. sprayburkar med brännbar drivgas.

**AKTA!**

- Koppla alltid bort apparaten från elnätet
 - före rengöring och underhåll
 - efter användning
- Livsmedel får endast förvaras i originalförpackningarna eller i andra lämpliga behållare.

**OBSERVERA!**

- Jämför spänningsangivelsen på typskylten med elförsörjningen på plats.
- Anslut apparaten endast till ett DC-uttag i fordonet (t. ex. cigarettuttag) med DC-anslutningskabel.
- Dra aldrig ut stickkontakten ur uttaget genom att dra i anslutningskabeln.
- Koppla bort kylapparaten och andra elförbrukare från batteriet innan en batteriladdare ansluts.
- Skilj apparaten från elnätet eller stäng av den när motorn stängs av. Annars kan batteriet urladdas.
- Kylapparaten är inte ämnad för transport av frätande ämnen och ämnen som innehåller lösningsmedel.

2.2 Säkerhet under drift

**FARA!**

- Ta inte tag i avskalade ledningar med händerna.

**AKTA!**

- Kontrollera, innan apparaten tas i drift, att elkabeln och stickkontakten är torra.

**OBSERVERA!**

- Använd inga elektriska apparater för arbeten inne i kylapparaten. Undantag: apparaterna rekommenderas för sådan användning av tillverkaren.
- Ställ inte kylapparaten i närheten av öppen eld eller andra värmekällor (värmeelement, starkt solljus, gasspisar osv.).
- **Risk för överhettning!**
Se till att värmen som alstras under användningen kan avledas ordentligt. Apparaten måste ha tillräckligt stort avstånd till väggen/andra föremål, så att luften kan cirkulera fritt.
- Se till att ventilationsspringorna inte täcks över.
- Fyll inte innerfacket med vätskor eller is.
- Doppa aldrig ned apparaten i vatten.
- Skydda apparaten och kablarna mot hetta och fukt.

3 Leveransomfång

Mängd	Beteckning
1	Kylbox
1	Anslutningskabel till cigarettuttag

4 Ändamålsenlig användning

Apparaten är avsedd för kylning och varmhållning av livsmedel. Apparaten är även avsedd för campingändamål.

Om apparaten ska användas för kylning av mediciner; kontrollera att apparatens kylförmåga är tillräcklig för de kylkrav som medicinerna ställer.

5 Teknisk beskrivning

Kylboxen är lämpad för mobil användning. Det går att kyla varor ned till 25 °C under omgivningstemperatur resp. hålla dem kalla, eller värma upp dem till max. 65 °C resp. hålla dem varma.

Kylanläggningen är en förslitningsfri peltierkyllning med värmeavledning med fläkt.

6 Drift



ANVISNING

Innan kylboxen tas i drift, ska den av hygieniska skäl torkas av in- och utvändigt med en fuktig trasa (se även "Rengöring och underhåll" på sidan 70).

6.1 Tips för energibesparing

- Välj en uppställningsplats med god ventilation som är skyddad mot direkt solljus.
- Låt varm mat svalna innan den läggs in i kylapparaten.
- Öppna inte kylapparaten oftare än nödvändigt.
- Låt inte kylskåpsdörren stå öppen längre än nödvändigt.

6.2 Sätta på kylboxen

- Ställ kylboxen på ett fast underlag.



ANVISNING

Stickkontaktens poler kan inte förväxlas: den kan endast anslutas på ett sätt till uttaget (se bild **2** A, sida 3).

- Anslut kylboxen med den medlevererade anslutningskabeln till cigarettuttaget i fordonet (bild **3**, sida 3).
- Sätt på kylboxen genom att ställa brytaren på manöverpanelen (se bild **2** C, sida 3) i läget "HEISS/HOT" (VARMT) för värmning resp. "KALT/COLD" (KALT) för kylning.
- ✓ Kylboxen startar och kyler resp. värmer facket.

Indikation	Driftläge
röd (se bild 2 B, sida 3)	värmning
grön (se bild 2 D, sida 3)	kylning



OBSERVERA!

Se till att det endast finns föremål resp. varor i kylboxen som får kylas resp. värmas till den inställda temperaturen.

6.3 Växla mellan kylning och värmning

- Ställ brytaren på manöverpanelen (se bild **2** C, sida 3) i läget "HEISS/HOT" (VARMT) resp. "KALT/COLD" (KALT) för att växla mellan **kylning** och **värmning**.
- ✓ Den röda resp. gröna lampan lyser och apparaten börjar att kyla/värma.
- Ställ brytaren på manöverpanelen (se bild **2** C, sida 3) i läget "AUS/OFF" (FRÅN) för att stänga av kylningen resp. värmningen.
- Koppla bort anslutningskabeln när kylboxen tas ur drift.

6.4 Ansluta till cigarettuttaget



ANVISNING

Beakta när du ansluter (bild **3**, sida 3) kylboxen till cigarettuttaget att tändningen måste slås på för att försörja apparaten med ström.

7 Rengöring och underhåll



VARNING!

Koppla alltid bort apparaten från elnätet före rengöring och skötsel.



OBSERVERA! Risk för skador!

- Rengör aldrig kylapparaten under rinnande vatten eller i diskvatten.
- Använd inga skarpa rengöringsmedel eller hårda föremål vid rengöring, det kan skada kylapparaten.

- Rengör apparaten då och då in- och utvändigt med en fuktig trasa.
- Kontrollera att luftnings-/ventilationsöppningarna är rena från damm och annat smuts så att värmen i vid användning kan avledas ordentligt så att produkten inte skadas.

8 Avfallshantering

- Lämna om möjligt förpackningsmaterialet till återvinning.







När produkten slutgiltigt tas ur bruk: informera dig om gällande bestämmelser hos närmaste återvinningscentral eller hos återförsäljaren.

9 Felsökning

Fel	Möjlig orsak	Lösning
Kylboxen fungerar inte och fläkten, som kan ses från utsidan, kör inte.	Det finns ingen spänning i fordonets cigarettuttag.	På de flesta fordon finns det ingen spänning i cigarettuttaget om tändningen inte har slagits på.
Tändningen är påslagen men kylboxen fungerar inte. Dra ut stickkontakten ur uttaget och genomför följande kontroller.	Hållaren på cigarettuttaget är nedsmutsad. Av det följer en dålig elektrisk kontakt.	Rengör hållaren på cigarettuttaget med en ickemetallisk borste och lösningsmedel så att det mittersta kontaktstiftet blir rent. När stickkontakten på kylboxen blir väldigt varm i cigarettuttagets hållare, måste antingen hållaren rengöras eller så är stickkontakten möjligtvis inte korrekt ansluten.
	Anslutningskabelns säkring är utlöst.	Byt ut anslutningskabelns säkring (5 A).
	Fordonets säkring är utlöst.	Byt ut fordonets säkring för cigarettuttaget (normalt 15 A, se fordonets bruksanvisning).
Kylboxen kyler inte tillfredställande och den yttre fläkten kör.	Den inre fläktens motor är defekt. Peltierelementet är defekt.	Reparationer får endast utföras av behörig kundservice.

10 Tekniska data

	TC07 DC
Artikel-nr:	9105302034
Volym:	7 l
Anslutningsspänning:	12 V $\overline{=}$
Effekt:	38 W (kylning) 30 W (uppvärmning)
Temperaturområde:	Kylning: ned till ca. 25 °C under omgivningstemperatur Värmning: upp till ca. 65 °C i facket
Vikt:	2,8 kg
Kontroll/Certifikat:	   

Les bruksanvisningen nøye før du tar i bruk apparatet, og ta vare på den. Hvis apparatet selges videre, må man sørge for å gi bruksanvisningen videre også.

Produsenten påtar seg intet ansvar for skader som skyldes **ikke tiltenkt bruk** eller **feil bruk**.

Innhold

1	Symbolforklaringer	73
2	Sikkerhetsregler	74
3	Leveringsomfang	76
4	Forskriftsmessig bruk	76
5	Teknisk beskrivelse	76
6	Betjening	77
7	Rengjøring og stell	78
8	Deponering	79
9	Feilretting	79
10	Tekniske spesifikasjoner	80

1 Symbolforklaringer



FARE!

Sikkerhetsregel: Hvis man ikke overholder denne regelen, fører det til død eller alvorlig skade.



ADVARSEL!

Sikkerhetsregel: Hvis man ikke overholder denne regelen, kan det føre til død eller alvorlig skade.



FORSIKTIG!

Sikkerhetsregel: Hvis man ikke overholder denne regelen, kan det føre til personskader.

**PASS PÅ!**

Hvis man ikke overholder denne regelen, kan det føre til materielle skader og skade funksjonen til produktet.

**MERK**

Utfyllende informasjon om bruk av produktet.

► **Handling:** Dette symbolet indikerer at du må gjøre noe. De nødvendige handlingene beskrives trinnvis.

✓ Dette symbolet beskriver resultatet av en handling.

Fig. 1 5, side 3: Denne angivelsen henviser til et element i en illustrasjon, i dette eksemplet til «Posisjon 5 i illustrasjon 1 på side 3».

2 Sikkerhetsregler

2.1 Generell sikkerhet

**ADVARSEL!**

- Apparatet må ikke tas i bruk hvis det har synlige skader.
- Hvis tilkoblingskabelen på dette apparatet blir skadet, må den erstattes av produsent, kundeservice eller annen kvalifisert person for å unngå farlige situasjoner.
- Reparasjoner på dette apparatet må kun utføres av fagfolk. Feil reparasjoner kan føre til betydelige skader.
- Dette apparatet kan brukes av barn fra 8 år og oppover, og av personer med nedsatte fysiske, sensoriske eller mentale evner eller manglende erfaring og/eller kunnskap, når de er under oppsikt eller har fått opplæring i sikker bruk av apparatet og hvilke farer som er forbundet med det.
- Rengjøring og vedlikehold må ikke utføres av barn uten at de er under oppsikt.
- Barn må ikke leke med apparatet.
- Barn skal være under tilsyn for å sikre at de ikke leker med apparatet.
- Oppbevar og bruk apparatet slik at det ikke er tilgjengelig for barn under 8 år.

- Ikke lagre eksplosjonsfarlige stoffer som f.eks. spraybokser med drivgass i apparatet.

**FORSIKTIG!**

- Koble apparatet fra strømmettet
 - før rengjøring og stell
 - hver gang etter bruk
- Næringsmidler må oppbevares i originalforpakning eller i egnede beholdere.

**PASS PÅ!**

- Sammenlign spenningsspesifikasjonene på merkeskiltet med tilgjengelig strømtilførsel.
- Koble til apparatet kun med DC-tilkoblingskabelen til et DC-stikkontakt i kjøretøyet (f. eks. sigaretttenner).
- Trekk aldri støpslet ut av stikkontakten etter ledningen.
- Koble dette kjøleapparatet og andre forbrukere fra batteriet før du kobler til hurtiglader.
- Koble fra forbindelsen eller slå av kjøleapparatet når du slår av motoren. Hvis ikke kan batteriet bli ladet ut.
- Kjøleapparatet er ikke egnet for transport av etsende eller løsemiddelholdige stoffer.

2.2 Sikkerhet ved bruk av apparatet

**FARE!**

- Ta ikke i bare ledninger med bare hender.

**FORSIKTIG!**

- Før du tar apparatet i bruk, må du passe på at ledningen og støpslet er tørre.

**PASS PÅ!**

- Ikke bruk elektriske apparater inne i kjøleapparatet, hvis ikke disse apparatene er anbefalt brukt av produsenten.
- Ikke plasser apparatet i nærheten av åpen flamme eller andre varmekilder (oppvarming, sterk solbestråling, gassovner osv.).

- **Fare for overoppheting!**
Påse at varme som oppstår under drift alltid blir ventilert bort på en tilfredsstillende måte. Påse derfor at apparatet står langt nok unna vegger eller gjenstander, slik at luften kan sirkulere.
- Pass på at lufteåpningene ikke blir blokkert.
- Fyll ikke væsker eller is i den innvendige beholderen.
- Dypp aldri apparatet i vann.
- Beskytt apparatet og kablen mot varme og fuktighet.

3 Leveringsomfang

Antall	Betegnelse
1	Kjøleapparat
1	Tilkoblingskabel for sigarettenner

4 Forskriftsmessig bruk

Kjøleapparatet er beregnet på å kjøle ned, eller holde næringsmidler varme. Apparatet er også egnet til camping-bruk.

Hvis apparatet benyttes til kjøling av medikamenter, må man kontrollere at kjøleeffekten til apparatet er tilpasset kravene legemidlet stiller.

5 Teknisk beskrivelse

Kjøleboksen er egnet for mobil bruk. Du kan kjøle varer ned til maks. 25 °C under omgivelsestemperatur, eller holde de kalde eller varme opp til eller holde varme opp til maks. 65 °C.

Kjølesystemet er et slitasjeffritt Peltier-kjøleaggregat hvor varmen ledes bort av ei vifte.

6 Betjening



MERK

Før kjøleapparatet tas i bruk, skal man av hygieniske årsaker rengjøre det innvendig og utenpå med en fuktig klut (se også «Rengjøring og stell» på side 78).

6.1 Tips for energisparing

- Velg et montasjested som har god ventilasjon og er beskyttet mot solstråling.
- Avkjøl varm mat før du plasserer den i apparatet for avkjøling.
- Ikke åpne kjøleapparatet lenger enn nødvendig.
- Ikke la kjøleskapet stå lenger åpent enn nødvendig.

6.2 Koble inn kjøleboksen

- ▶ Sett kjøleboksen på et fast underlag.



MERK

Pluggen er polaritetsbeskyttet: Du kan kun sette den inn i en retning i støpslet (se fig. **2** A, side 3).

- ▶ Koble til kjøleboksen med den medfølgende tilkoblingskabelen i sigaretteneren i kjøretøyet (fig. **3**, side 3).
 - ▶ Skyv bryteren på betjeningspanelet (se fig. **2** C, side 3) til stillingen «HEISS/HOT» (VARM) eller «KALT/COLD» (KALD) for å slå på kjøleboksen.
- ✓ Kjøleboksen begynner å kjøle ned eller varme opp det innvendige rommet.

Varsellampe	Driftsmodus
rød (se fig. 2 B, side 3)	Varme
grønn (se fig. 2 D, side 3)	Kjøle



PASS PÅ!

Pass på at kun gjenstander hhv. varer som befinner seg i kjøleboksen blir nedkjølt hhv. oppvarmet til innstilt temperatur.

6.3 Koble om mellom oppvarming eller kjøling

- Hvis du ønsker å skifte mellom **kjøling** og **oppvarming**, skyver du bryteren på betjeningspanelet (se fig. **2** C, side 3) til stillingen «HEISS/HOT» (VARM) eller «KALT/COLD» (KALD).
- ✓ Den røde eller grønne varsellampen lyser, og apparatet begynner å kjøle/varme.
- Når du ønsker å avslutte kjølingen eller oppvarmingen, skyver du bryteren på betjeningspanelet (se fig. **2** C, side 3) til stillingen «AUS/OFF» (AV).
- Når du skal ta kjøleboksen ut av drift, trekker du ut strømkabelen.

6.4 Tilkobling til sigarettener



MERK

Når du kobler kjøleboksen til sigaretteneren på kjøretøyet (fig. **3**, side 3), må du slå på tenningen slik at apparatet får strøm.

7 Rengjøring og stell



ADVARSEL!

Skill apparatet fra strømmettet før rengjøring og stell.



PASS PÅ! Fare for skade!

- Kjøleapparatet må aldri rengjøres under rennende vann eller spyles.
- Bruk ikke slipende vaskemidler eller harde gjenstander til rengjøring, da det kan skade kjøleapparatet.

- Rengjør apparatet innvendig og utvendig fra tid til annen med en fuktig klut.
- Påse at ventilasjonsåpningene på apparatet er fri for støv og forurensninger, slik at varmen som oppstår under drift kan ledes bort og apparatet ikke tar skade.

8 Deponering

- Lever emballasje til resirkulering så langt det er mulig.







Når du tar produktet ut av drift for siste gang, må du sørge for å få informasjon om deponeringsforskrifter hos nærmeste resirkuleringsstasjon eller hos din faghandler.

9 Feilretting

Feil	Mulig årsak	Forslag til løsning
Boksen fungerer ikke, og viften som er synlig fra utsiden roterer ikke.	Det er ikke noen spenning på sigaretteneren i kjøretøyet.	I de fleste kjøretøyer må tenningen være på for at sigaretteneren skal ha spenning.
Tenningen er innkoblet, og boksen fungerer ikke. Trekk pluggen ut av kontakten og foreta følgende kontroller.	Fatningen til sigaretteneren er tilsmusset. Dette fører til dårlig elektrisk kontakt.	Rengjør fatningen til sigaretteneren med en børste som ikke er av metall og et løsemiddel, slik at kontaktstiften i midten er ren. Hvis kjølebokspluggen blir svært varm i sigaretteneren, må enten fatningen gjøres ren, eller så er pluggen muligens ikke korrekt montert.
	Sikringen til tilkoblingskabelen har gått.	Skift ut sikringen til tilkoblingskabelen (5 A).
	Kjøretøysikringen har gått.	Skift ut kjøretøysikringen til sigaretteneren (vanligvis 15 A) (følg bruksanvisningen til kjøretøyet).
Boksen kjøler ikke tilfredsstillende, og viften på utsiden roterer.	Viftemotoren for den indre viften er defekt. Peltierelementet er defekt.	Reparasjonen kan kun gjennomføres av en godkjent kundeservicebedrift.

10 Tekniske spesifikasjoner

	TC07 DC
Artikkelnr.:	9105302034
Innhold:	7 l
Tilkoblingsspenning:	12 V==
Effektforbruk:	38 W (kjøling) 30 W (oppvarming)
Temperaturområde:	Avkjøling: ned til ca. 25 °C under omgivelsestemperatur Oppvarming: opp til ca. 65 °C innvendig temperatur
Vekt:	2,8 kg
Test/Sertifikat:	   

Lue tämä ohje huolellisesti läpi ennen käyttöönottoa ja säilytä ohje hyvin. Jos myyt tuotteen eteenpäin, anna ohje tällöin edelleen uudelle käyttäjälle.

Valmistaja ei ota vastuuta vahingoista, jotka aiheutuvat **epäasianmukaisesta käytöstä** tai **väärästä käytöstä**.

Sisällysluettelo

1	Symbolien selitys	81
2	Turvallisuusohjeet	82
3	Toimituskokonaisuus	84
4	Tarkoituksenmukainen käyttö	84
5	Tekninen kuvaus	84
6	Käyttö	85
7	Puhdistaminen ja hoito	86
8	Hävittäminen	87
9	Häiriöiden poistaminen	87
10	Tekniset tiedot	88

1 Symbolien selitys



VAARA!

Turvallisuusohje: Huomiotta jättäminen aiheuttaa hengenvaaran tai vakavan loukkaantumisen.



VAROITUS!

Turvallisuusohje: Huomiotta jättäminen voi aiheuttaa hengenvaaran tai vakavan loukkaantumisen.



HUOMIO!

Turvallisuusohje: Huomiotta jättäminen voi johtaa loukkaantumiseen.

**HUOMAUTUS!**

Huomiotta jättäminen voi johtaa materiaalivaurioihin ja haitata tuotteen toimintaa.

**OHJE**

Tuotteen käyttöä koskevia lisätietoja.

► **Menettely:** Tämä symboli ilmaisee, että sinun tulee tehdä jotakin. Tarvitava menettely kuvataan askel askeleelta.

✓ Tämä symboli kuvailee menettelyn tuloksen.

Kuva 1 5, sivulla 3: Tämä tieto viittaa kuvassa olevaan elementtiin, tässä esimerkissä ”kohteeseen 5 kuvassa 1, sivulla 3”.

2 Turvallisuusohjeet

2.1 Yleinen turvallisuus

**VAROITUS!**

- Laitetta ei saa ottaa käyttöön, jos siinä on näkyviä vaurioita.
- Jos tämän laitteen liitäntäjohto vaurioituu, tulee valmistajan tai valtuutetun asiakaspalvelun tai vastaavasti pätevän henkilön vaihtaa se vaaran välttämiseksi.
- Ainoastaan ammattilaiset saavat korjata tätä laitetta. Epäasianmukaisista korjauksista saattaa aiheutua huomattavia vaaroja.
- 8-vuotiaat tai sitä vanhemmat lapset sekä henkilöt, joiden fyysiset, sensoriset tai psyykkiset kyvyt ovat rajoittuneita tai jotka ovat kokemattomia ja/tai tietämättömiä, voivat käyttää tätä laitetta valvonnan alaisina tai kun heille on opetettu laitteen turvallinen käyttö ja he ovat ymmärtäneet siitä aiheutuvat vaarat.
- Lapset eivät saa puhdistaa laitetta tai tehdä käyttäjähuoltoa ilman valvontaa.
- Lapset eivät saa leikkiä laitteella.
- Lapsia tulee valvoa sen varmistamiseksi, etteivät he leiki laitteella.
- Säilytä ja käytä laitetta alle 8-vuotiaiden lasten ulottumattomissa.

- Älä säilytä laitteessa mitään räjähdysalttiita tavaroita kuten esim. suihkepurkkeja, joissa on palavaa polttoainetta.

**HUOMIO!**

- Irrota laite verkosta
 - ennen jokaista puhdistusta tai hoitoa
 - jokaisen käytön jälkeen
- Elintarvikkeita saa säilyttää vain alkuperäispakkauksissa tai tarkoitukseen sopivissa astioissa.

**HUOMAUTUS!**

- Verratkaa tyypikilven jännitetietoja käytettävissä olevaan energiansyöttöön.
- Liitä laite ainoastaan DC-liitäntäjohdolla ajoneuvon DC-pistorasiaan (esim. savukkeensytyttimeen).
- Älä ota pistoketta koskaan pois pistorasiasta johdosta vetämällä.
- Irrottakaa kylmälaitteenne ja muut sähköä käyttävät laitteet akusta ennen pikalaturin liittämistä.
- Irrota liitäntä tai sammuta kylmälaite, kun sammutat moottorin. Muuten akku voi purkautua.
- Kylmälaite ei sovi syövyttävien tai liuotinainepitoisten aineiden kuljettamiseen.

2.2 Laitteen käyttöturvallisuus

**VAARA!**

- Älkää koskettako avojohtimia koskaan paljain käsin.

**HUOMIO!**

- Huolehtikaa ennen laitteen käyttöönottoa siitä, että johto ja pistoke ovat kuivia.

**HUOMAUTUS!**

- Älä käytä kylmälaukun sisällä mitään sähkölaitteita, vaikka valmistaja näitä suosittelisikin.
- Älkää asettako laitetta avoliekkien tai muiden lämpölähteiden (lämmitys, voimakas auringonpaiste, kaasu-uunit jne.) lähelle.

- **Ylikuumenemisvaara!**
Huolehtikaa aina siitä, käytössä syntyvä lämpö saadaan johdettua riittävän hyvin pois. Huolehtikaa siitä, että laite on riittävän etäällä seinistä tai esineistä, jotta ilma pääsee kiertämään.
- Huolehtikaa siitä, että tuuletusrakoja ei peitetä.
- Älkää laittako sisäastiaan minkäänlaisia nesteitä tai jäätä.
- Älkää upottako laitetta koskaan veteen.
- Suojatkaa laite ja sen johto kuumuudelta ja kosteudelta.

3 Toimituskokonaisuus

Määrä	Nimitys
1	Jäähdytyslaite
1	Liitäntäjohto tupakansytytintä varten

4 Tarkoituksenmukainen käyttö

Jäähdytyslaite sopii elintarvikkeiden jäähdyttämiseen. Laite sopiin myös camping-käyttöön.

Jos haluatte jäähdyttää lääkkeitä, tarkistakaa, vastaako laitteen jäähdytysteho kulloisenkin lääkkeen vaatimuksia.

5 Tekninen kuvaus

Kylmälaukku sopii liikkuvaan käyttöön. Se voi jäähdyttää tuotteita korkeintaan 25 °C ympäristön lämpötilaa kylmemmiksi ja pitää ne kylminä tai lämmittää tuotteet 65 °C:een ja pitää ne lämpiminä.

Jäähdytys on kulumaton peltier-jäähdytys, jonka lämmönpoisto hoidetaan tuulettimella.

6 Käyttö



OHJE

Puhdistakaa uusi jäähdytyslaite hygieenisistä syistä kostealla liinalla sisältä ja ulkoa ennen laitteen käyttöön ottamista (kts. myös ”Puhdistaminen ja hoito” sivulla 86).

6.1 Vinkkejä energian säästämiseen

- Valitkaa asennuspaikka, joka on hyvin tuuletettu ja suojassa auringonpaisteelta.
- Antakaa lämminten ruokien jäähtyä ennen niiden säilyttämistä laitteessa kylminä.
- Älkää avatko kylmälaitetta tarpeettoman usein.
- Älä jätä jäähdytyslaitetta auki pidemmäksi ajaksi kuin tarpeen.

6.2 Kylmälaulun päälle kytkeminen

- Asettakaa kylmälaulu tukevalle alustalle.



OHJE

Pistoketta ei voi liittää napaisuudeltaan väärin: Voitte työntää sen liittimeen vain yhdessä asennossa (kts. kuva **2** A, sivulla 3).

- Liitä kylmälaulu mukana toimitetulla liitännäjohtolla ajoneuvon savukkeensytyttimeen (kuva **3**, sivulla 3).
 - Työntäkää käyttöpaneelin liukukytin (kts. kuva **2** C, sivulla 3) asentoon ”HEISS/HOT” (KUUMA) tai ”KALT/COLD” (KYLMA) kylmälaulun kytkemiseksi päälle.
- ✓ Kylmälaulu alkaa jäähdyttää tai lämmittää sisätilaansa:

Toimintailmaisin

Toimintatila

punainen (kts. kuva **2** B, sivulla 3)

lämmitys

vihreä (kts. kuva **2** D, sivulla 3)

jäähdytys



HUOMAUTUS!

Huolehtikaa siitä, että kylmälaulukassa on vain esineitä tai tuotteita, jotka saa jäähdyttää tai lämmittää valittuun lämpötilaan.

6.3 Vaihto jäähdytyksen ja lämmityksen välillä

- Jos haluatte vaihtaa **jäähdytykseltä lämmitykselle** tai päin vastoin, työntäkää käyttöpaneelin kytkin (kts. kuva **2** C, sivulla 3) asentoon "HEISS/HOT" (KUUMA) tai "KALT/COLD" (KYLMA).
- ✓ Punainen tai vihreä toimintailmaisoin loistaa ja laite alkaa jäähdyttää/lämmittää.
- Jos haluatte lopettaa jäähdytyksen tai lämmityksen, työntäkää käyttöpaneelin kytkin (kts. kuva **2** C, sivulla 3) asentoon "AUS/OFF" (POIS).
- Vetäkää liitäntäjohto irti, kun lopetatte kylmälaukun käyttämisen.

6.4 Liittäminen savukkeensytyttimeen



OHJE

Huomatkaa, että sytytyksen täytyy mahd. olla virransyöttöä varten päällä, kun kylmälaukku liitetään (kuva **3**, sivulla 3) ajo-neuvonne savukkeensytyttimeen.

7 Puhdistaminen ja hoito



VAROITUS!

Irrota laite verkosta aina ennen puhdistusta ja huoltoa.



HUOMAUTUS! Vaurioitumisvaara!

- Älä puhdista kylmälaitetta koskaan juoksevan veden alla tai tiskivedessä.
- Älä käytä puhdistamiseen kovia puhdistusaineita tai kovia esineitä, koska ne voivat vahingoittaa kylmälaitetta.

- Puhdistakaa laite toisinaan sisältä ja ulkoa kostealla liinalla.
- Varmista, että laitteen ilmanotto- ja poistoaukot ovat puhtaita pölystä ja liasta, jotta toiminnassa syntyvä lämpö voidaan johtaa pois ja laite ei pääse vaurioitumaan.

8 Hävittäminen

- Vie pakkausmateriaali mahdollisuuksien mukaan vastaavan kierrätysjätteen joukkoon.







Jos poistat tuotteen lopullisesti käytöstä, pyydä tietoa sen hävittämisestä koskevista määräyksistä lähimmästä kierrätyskeskuksesta tai ammattiliikkeestäsi.

9 Häiriöiden poistaminen

Häiriö	Mahdollinen syy	Ratkaisuehdotus
Laukku ei toimi ja ulkoa näkyvä tuuletin ei pyöri.	Ajoneuvonne tupakansytyttimessä ei ole jännitettä.	Useimmissa ajoneuvoissa virtalukon täytyy olla päällä, jotta tupakansytytin saa jännitettä.
Sytytys on päällä ja laukku ei toimi. Vetäkää pistoke pistorasiasta suorittakaa seuraavat tarkastukset.	Tupakansytyttimen runko on likainen. Tämän vuoksi sähköinen kontakti on heikko.	Puhdistakaa tupakansytyttimen runko ei-metallisella harjalla ja puhdistusaineliuksella siten, että keskimäinen kontaktitappi on puhdas. Jos kylmälaukkunne pistoke lämpenee tupakansytyttimessä hyvin lämpimäksi, joko kehys täytyy puhdistaa tai pistoketta ei ole mahd. koottu oikein.
	Liitäntäjohdon sulake on palanut.	Vaihtakaa liitäntäjohdon sulake (5 A).
	Ajoneuvon sulake on palanut.	Vaihtakaa ajoneuvon tupakansytytinsulake (tavallisesti 15 A) (noudattakaa ajoneuvonne käyttöohjeita).
Kylmälaukku ei jäähdytä tydyttävästi ja tuuletin pyörii.	Sisemmän tuulettimen tuuletinmoottori on rikki. Peltierelementti on rikki.	Vain valtuutettu asiakaspalveluliike voi korjata vian.

10 Tekniset tiedot

	TC07 DC
Tuotenro.:	9105302034
Tilavuus:	7 l
Liitäntäjännite:	12 V==
Tehonkulutus:	38 W (jäähdytys) 30 W (lämmitys)
Lämpötila-alue:	Jäähdytys: n. 25 °C alle ympäristön lämpötilan Lämmitys: n. 65 °C sisälämpötilaan asti
Paino:	2,8 kg (ilman verkkotasasuuntaajaa)
Tarkastus/sertifikaatti:	   

Por favor, leia atentamente este manual antes da colocação em funcionamento do aparelho e guarde-o em local seguro. Em caso de revenda do aparelho, entregue o manual ao novo comprador.

O fabricante não se responsabiliza por danos resultantes de uma **utilização inadequada** ou de uma **operação incorrecta**.

Índice

1	Explicação dos símbolos	89
2	Indicações de segurança	90
3	Material fornecido	92
4	Utilização adequada	92
5	Descrição técnica.	93
6	Operação	93
7	Limpeza e manutenção	95
8	Eliminação	95
9	Eliminação de falhas	96
10	Dados técnicos	97

1 Explicação dos símbolos



PERIGO!

Indicação de segurança: o incumprimento causa a morte ou ferimentos graves.



AVISO!

Indicação de segurança: o incumprimento pode provocar a morte ou ferimentos graves.



PRECAUÇÃO!

Indicação de segurança: o incumprimento pode provocar ferimentos.

**NOTA!**

O incumprimento pode causar danos materiais e pode prejudicar o funcionamento do produto.

**OBSERVAÇÃO**

Informações suplementares sobre a operação do produto.

➤ **Ação:** este símbolo indica que há uma ação a realizar. As ações necessárias são descritas passo a passo.

✓ Este símbolo descreve o resultado de uma ação.

Fig. 1 5, página 3: esta informação refere-se a um elemento presente na figura, neste exemplo para a “posição 5 na figura 1 da página 3”.

2 Indicações de segurança

2.1 Segurança geral

**AVISO!**

- Quando o aparelho apresentar danos visíveis, ele não deve ser colocado em funcionamento.
- Quando o cabo de conexão for danificado, o mesmo tem de ser substituído pelo fabricante, pela sua assistência técnica ou por uma pessoa com qualificações equivalentes para evitar perigos.
- As reparações neste aparelho apenas devem ser realizadas por técnicos especializados. As reparações inadequadas podem provocar perigos substanciais.
- Este aparelho pode ser utilizado por crianças a partir dos 8 anos, assim como por pessoas com capacidades físicas, sensoriais ou mentais reduzidas e/ou com insuficiente experiência e conhecimento, quando supervisionadas ou quando tenham recebido informação acerca da utilização segura do aparelho e tenham compreendido os perigos dele resultantes.
- A limpeza e a manutenção por parte do utilizador não podem ser efetuadas por crianças sem supervisão.
- As crianças não podem brincar com o aparelho.

- As crianças devem ser supervisionadas para garantir que não brincam com o aparelho.
- Guarde e utilize o aparelho fora do alcance de crianças com idade inferior a 8 anos.
- Não guarde as substâncias com risco de explosão, como p.ex. latas de spray com gás carburante inflamável, no aparelho.

**PRECAUÇÃO!**

- Separe o aparelho da rede
 - antes de cada limpeza e conservação
 - após cada utilização
- Os géneros alimentícios apenas podem ser armazenados nas embalagens originais ou recipientes adequados.

**NOTA!**

- Compare a indicação da tensão na placa de características com a alimentação de energia existente.
- Ligue o aparelho apenas com o cabo de ligação DC à tomada de bordo DC (p. ex. isqueiro) no veículo.
- Nunca retire a ficha da tomada eléctrica puxando pelo cabo de conexão.
- Desconecte a sua geleira e outros consumidores da bateria antes de conectar um carregador rápido.
- Separe a ligação ou desligue a geleira se desligar o motor. Caso contrário, a bateria pode ficar descarregada.
- A geleira não é adequada para o transporte de substâncias corrosivas ou substâncias com solventes.

2.2 Segurança durante a utilização do aparelho

**PERIGO!**

- Nunca toque nos cabos não blindados apenas com as mãos.

**PRECAUÇÃO!**

- Antes da colocação em funcionamento, tenha atenção para que o cabo de conexão e a ficha estejam secos.

**NOTA!**

- Não utilize aparelhos eléctricos dentro da geleira, excepto se estes aparelhos tiverem sido recomendados pelo fabricante.
- Não coloque o aparelho na proximidade de chamas abertas ou outras fontes de calor (aquecimento, radiação solar intensa, fogões a gás, etc.).
- **Perigo de sobreaquecimento!**
Tenha sempre atenção para que o calor gerado durante o funcionamento possa ser dissipado adequadamente. Certifique-se de que o aparelho está posicionado com uma distância suficiente em relação a paredes ou objectos de modo a que o ar possa circular livremente.
- Tenha atenção para que as aberturas de ventilação não sejam cobertas.
- Não verta líquidos ou gelo para dentro do recipiente interior.
- Nunca mergulhe o aparelho em água.
- Proteja o aparelho e os cabos do calor e da humidade.

3 Material fornecido

Quantidade	Designação
1	Aparelho de refrigeração
1	Cabo de conexão para o isqueiro do automóvel

4 Utilização adequada

O aparelho de refrigeração é adequado para refrigerar e conservar quentes os géneros alimentícios. O aparelho também é adequado para campismo.

Caso pretenda refrigerar medicamentos, verifique, por favor, se a potência de refrigeração do aparelho corresponde aos requisitos do respetivo fármaco.

5 Descrição técnica

A geleira é adequada para a utilização móvel. Tem capacidade para refrigerar ou manter refrigerados produtos até, no máx., 25 °C abaixo da temperatura ambiente ou aquecer ou conservar quentes os mesmos até, no máx., 65°C.

A refrigeração é uma refrigeração tipo Peltier livre de desgaste com dissipação térmica através de um ventilador.

6 Operação



OBSERVAÇÃO

Por motivos de higiene, antes de colocar o novo aparelho de refrigeração em funcionamento, deve limpar o seu interior e exterior com um pano húmido (ver também capítulo “Limpeza e manutenção” na página 95).

6.1 Sugestões para poupar energia

- Escolha um local de utilização bem arejado e protegido de raios solares.
- Primeiro, deixe as refeições quentes arrefecer antes de as manter frescas.
- Não abra a geleira mais do que as vezes necessárias.
- Não deixe a geleira aberta mais tempo do que o necessário.

6.2 Ligar a geleira

- ▶ Pouse a geleira sobre uma superfície estável.



OBSERVAÇÃO

A ficha está protegida contra troca de polaridade: Apenas a pode ligar à tomada numa posição (ver fig. **2** A, página 3).

- ▶ Ligue a geleira com o cabo de conexão ao isqueiro do veículo (siehe Abb. **3**, Seite 3).
- ▶ Desloque o interruptor no painel de comando (ver fig. **2** C, página 3) para a posição “QUENTE/HOT” ou “FRIO/COLD” para ligar a geleira.
- ✓ A geleira inicia a refrigeração ou o aquecimento do interior:

Indicação de funcionamento	Modo de funcionamento
vermelho (ver fig. 2 B, página 3)	Aquecer
verde (ver fig. 2 D, página 3)	Arrefecer



NOTA!

Tenha atenção para que apenas se encontrem objetos ou produtos na geleira que possam ser refrigerados ou aquecidos para a temperatura selecionada.

6.3 Comutar entre a refrigeração e o aquecimento

- ▶ Se pretender comutar entre **Refrigerar** e **Aquecer**, desloque o interruptor no painel de comando (ver fig. **2** C, página 3) para a posição “QUENTE/HOT” ou “FRIO/COLD”.
- ✓ A indicação de funcionamento vermelha ou verde acende e o aparelho começa a refrigerar/aquecer.
- ▶ Se pretender terminar o processo de refrigeração ou de aquecimento desloque o interruptor no painel de comando (ver fig. **2** C, página 3) para a posição “DESLIG/OFF”.
- ▶ Quando colocar a geleira fora de funcionamento, retire o cabo de conexão da tomada.

6.4 Conectar ao isqueiro



OBSERVAÇÃO

Se conectar a geleira ao isqueiro do seu veículo (fig. 3, página 3), lembre-se de que, eventualmente, terá de ligar a ignição para que o aparelho seja alimentado com corrente.

7 Limpeza e manutenção



AVISO!

Antes de cada limpeza e conservação, separe o aparelho da rede.



NOTA! Perigo de danos!

- Nunca limpe a geleira debaixo de água corrente nem dentro de água de lavar a loiça.
- Não utilize produtos de limpeza abrasivos ou objectos duros para a limpeza, uma vez que podem danificar a geleira.

- De vez em quando, limpe o interior e o exterior do aparelho com um pano húmido.
- Certifique-se que as aberturas de ventilação e extracção de ar do aparelho estão livres de pó e sujidade para que, durante o funcionamento, o ar quente possa ser extraído e o aparelho não seja danificado.

8 Eliminação

- Sempre que possível, coloque o material de embalagem no respectivo contentor de reciclagem.







Para colocar o aparelho definitivamente fora de funcionamento, por favor, informe-se junto do centro de reciclagem mais próximo ou revendedor sobre as disposições de eliminação aplicáveis.

9 Eliminação de falhas

Falha	Possível causa	Sugestão de resolução
A sua geleira não funciona e a roda da ventoinha visível por fora não se move.	O isqueiro do seu veículo não tem corrente.	Na maioria dos veículos, a ignição tem de estar ligada para que o isqueiro do veículo tenha tensão elétrica.
A ignição está ligada e a geleira não funciona. Retire a ficha da tomada e realize as seguintes verificações.	O suporte do isqueiro está sujo. Isto resulta num mau contacto elétrico.	Limpe o suporte do isqueiro com uma escova não metálica e um solvente para que o pino de contacto central fique limpo. Se a ficha da sua geleira ficar muito quente no suporte do isqueiro do veículo, é necessário limpar o suporte ou é possível que a ficha não esteja montada corretamente.
	O fusível do cabo de conexão está queimado.	Substitua o fusível do cabo de conexão (5 A).
	O fusível do veículo está queimado.	Substitua o fusível do veículo do isqueiro (normalmente 15 A) (para isso tenha atenção ao manual de instruções do seu automóvel).
A geleira não refrigera suficientemente e a roda da ventoinha exterior move-se.	O motor da ventoinha para o ventilador interior está avariado.	A reparação apenas pode ser realizada por um serviço de assistência técnica autorizado.
	O elemento Peltier está avariado.	

10 Dados técnicos

	TC07 DC
N.º art.:	9105302034
Volume:	7 l
Tensão de conexão:	12 V==
Consumo:	38 W (refrigerar) 30 W (aquecer)
Intervalo de temperatura:	Refrigerar: máx. 25 °C abaixo da temperatura ambiente Aquecer: até a aprox. 65 °C de temperatura interior
Peso:	2,8 kg
Verificação/certificado:	   

Прочтите данную инструкцию перед вводом в эксплуатацию и сохраните ее. В случае передачи прибора передайте инструкцию следующему пользователю.

Изготовитель не несет ответственности за ущерб, вызванный **использованием не по назначению** или **неправильным управлением**.

Оглавление

1	Пояснение символов	98
2	Указания по технике безопасности.	99
3	Объем поставки	101
4	Использование по назначению.	102
5	Техническое описание	102
6	Управление.	102
7	Чистка и уход	104
8	Утилизация	104
9	Устранение неисправностей	105
10	Технические данные	106

1 Пояснение символов



ОПАСНОСТЬ!

Указания по технике безопасности: Несоблюдение ведет к смертельному исходу или тяжелым травмам.



ПРЕДУПРЕЖДЕНИЕ!

Указания по технике безопасности: Несоблюдение может привести к смертельному исходу или тяжелым травмам.



ОСТОРОЖНО!

Указания по технике безопасности: Несоблюдение может привести к травмам.

**ВНИМАНИЕ!**

Несоблюдение может привести к повреждениям и нарушить работу продукта.

**УКАЗАНИЕ**

Дополнительная информация по управлению продуктом.

► **Действие:** Этот символ указывает на то, что Вы должны выполнить определенное действие. Требуемые действия описываются шаг за шагом.

✓ Этот символ описывает результат действия.

Рис. 1 5, стр. 3: Данное указание обращает Ваше внимание на рисунок, в данном примере на «позицию 5 на рисунке 1 на странице 3».

2 Указания по технике безопасности

2.1 Общая безопасность

**ПРЕДУПРЕЖДЕНИЕ!**

- Запрещается вводить прибор в работу, если он имеет видимые повреждения,
- В случае повреждения питающего кабеля данного прибора он - во избежание опасностей - должен быть заменен изготовителем, сервисным центром или имеющим аналогичную квалификацию персоналом.
- Ремонт данного прибора разрешается выполнять только специалистам. Неправильно выполненный ремонт может приводить к серьезным опасностям.
- Этот прибор может использоваться детьми с 8-ми лет и старше, а также лицами с ограниченными физическими, сенсорными и умственными способностями или при недостатке необходимого опыта и/или знаний только под присмотром или после прохождения инструктажа по безопасному использованию прибора, если они поняли опасности, которые при этом могут возникнуть.
- Запрещается выполнять очистку и пользовательское техническое обслуживание детям без присмотра.

- Детям запрещается играть с прибором.
- За детьми необходимо постоянно следить, чтобы не допустить их игры с прибором.
- Поэтому храните и используйте прибор в месте, недоступном для детей младше 8-ми лет.
- Не храните в приборе взрывоопасные вещества, например, аэрозольные баллоны с горючим газами-вытеснителями.

**ОСТОРОЖНО!**

- Отсоединяйте прибор от сети
 - перед каждой чисткой и уходом
 - после каждого использования
- Продукты питания разрешается хранить только в оригинальной упаковке или подходящих емкостях.

**ВНИМАНИЕ!**

- Сравните значения напряжения, указанные на заводской табличке, с характеристиками имеющегося источника питания.
- Присоединяйте прибор только питающим кабелем для постоянного тока к бортовой розетке постоянного тока (например, прикуривателю) в автомобиле.
- Не вытаскивайте штекер из розетки за питающий кабель.
- Отсоедините холодильник и другие потребители от аккумуляторной батареи, прежде чем присоединить устройство для ускоренного заряда.
- Прервите соединение или выключите холодильник перед выключением двигателя. В противном случае аккумуляторная батарея может разрядиться.
- Холодильник не предназначен для транспортировки едких или содержащих растворители веществ.

2.2 Техника безопасности при работе прибора

**ОПАСНОСТЬ!**

- Не беритесь голыми руками за оголенные провода.

**ОСТОРОЖНО!**

- Перед вводом в эксплуатацию убедитесь в том, что питающий кабель и штекер сухие.

**ВНИМАНИЕ!**

- Не используйте электрические приборы внутри холодильника, за исключением случаев, когда эти приборы рекомендованы для этого изготовителем.
- Не устанавливайте прибор вблизи открытого огня или других источников тепла (радиаторов отопления, сильных солнечных лучей, газовых печей и т. п.).
- **Опасность перегрева!**
Постоянно следите за тем, чтобы образующееся при работе тепло могло быть надежно отведено. Прибор должен всегда находиться на достаточном расстоянии до стен или иных предметов, чтобы обеспечивалась хорошая циркуляция воздуха.
- Следите за тем, чтобы не перекрывались вентиляционные отверстия.
- Запрещается заполнять внутреннее пространство жидкостями или льдом.
- Не погружайте прибор в воду.
- Предохраняйте прибор и кабели от действия жары и влаги.

3 Объем поставки

Кол-во	Наименование
1	Холодильник
1	Соединительный кабель для прикуривателя

4 Использование по назначению

Холодильник предназначен для охлаждения и поддержания в разогретом состоянии продуктов питания. Прибор подходит также для применения в кемпингах.

Если вы хотите охладить медикаменты, то проверьте, соответствует ли холодопроизводительность прибора требованиям соответствующих медикаментов.

5 Техническое описание

Холодильник подходит для мобильного использования. Он может охлаждать продукты до температуры макс. 25 °С ниже температуры окружающей среды и поддерживать их в охлажденном состоянии или подогревать их до температуры макс. 65 °С и поддерживать в разогретом состоянии.

Охлаждение обеспечивается неизнашиваемыми элементами Пельтье, а отвод тепла обеспечивается вентилятором.

6 Управление



УКАЗАНИЕ

Перед вводом нового холодильника в работу его, в гигиенических целях, следует протереть снаружи и изнутри влажной тряпкой (см. также «Чистка и уход» на стр. 104).

6.1 Советы по энергосбережению

- Выбирайте хорошо проветриваемое, защищенное от солнечных лучей место применения.
- Дайте теплым блюдам охладиться, прежде чем поддерживать их в холодном состоянии в холодильнике.
- Не открывайте холодильник чаще, чем это действительно необходимо.
- Не оставляйте холодильник открытым дольше, чем это действительно необходимо.

6.2 Включение холодильника

- ▶ Установите холодильник на прочную опору.



УКАЗАНИЕ

Штекер имеет защиту от переполюсовки. Вы можете вставить его только в одном направлении в гнездо (см. рис. **2** А, стр. 3).

- ▶ Присоедините холодильник входящим в объем поставки соединительным кабелем к прикуривателю в автомобиле (рис. **3**, стр. 3).
- ▶ Передвиньте переключатель на панели управления (см. рис. **2** С, стр. 3) в положение «HEISS/HOT» (ГОРЯЧО) или «KALT/COLD» (ХОЛОДНО), чтобы включить холодильник.
- ✓ Холодильник начинает охлаждать или нагревать внутреннее пространство.

Индикатор	Режим работы
красный (см. рис. 2 В, стр. 3)	Нагрев
зеленый (см. рис. 2 D, стр. 3)	Охлаждение



ВНИМАНИЕ!

Следите за тем, чтобы в холодильнике находились только предметы и продукты, которые разрешается охлаждать или разогревать до выбранной температуры.

6.3 Переключение между охлаждением и нагревом

- ▶ Если вы хотите переключить между режимами **Охлаждение** и **Нагрев**, передвиньте переключатель (см. рис. **2** С, стр. 3) в положение «HEISS/HOT» (ГОРЯЧО) или «KALT/COLD» (ХОЛОДНО).
- ✓ Загорается красный или зеленый индикатор и прибор начинает охлаждение/нагрев.
- ▶ Если вы хотите завершить процесс охлаждения или нагрева, передвиньте переключатель на панели управления (см. рис. **2** С, стр. 3) в положение «AUS/OFF» (ВЫКЛ.).
- ▶ При выводе холодильника из эксплуатации выньте питающий кабель из розетки.

6.4 Подключение к прикуривателю



УКАЗАНИЕ

Если вы присоединяете холодильник к прикуривателю в автомобиле (см. рис. **3**, стр. 3), то учтите, что, при известных обстоятельствах, для питания прибора необходимо включить зажигание.

7 Чистка и уход



ПРЕДУПРЕЖДЕНИЕ!

Перед чисткой и уходом всегда отсоединяйте прибор от сети.



ВНИМАНИЕ! Опасность повреждения!

- Категорически запрещается чистить прибор под струей воды или даже в емкости с водой.
- Не используйте для чистки абразивные чистящие средства или острые предметы, т. к. они могут привести к повреждениям холодильника.

- Периодически очищайте прибор снаружи и изнутри влажной тряпкой.
- Убедитесь в том, что приточно-вытяжные вентиляционные отверстия очищены от пыли загрязнений, чтобы можно было отвести возникающее при работе тепло и предотвратить опасность повреждения прибора.

8 Утилизация

- По возможности, выкидывайте упаковочный материал в мусор, подлежащий вторичной переработке.







Если Вы окончательно выводите продукт из эксплуатации, то получите информацию в ближайшем центре по вторичной переработке или в торговой сети о соответствующих предписаниях по утилизации.

9 Устранение неисправностей

Неисправность	Возможная причина	Вариант устранения
Холодильник не работает, а видимая снаружи крыльчатка вентилятора не вращается.	В прикуривателе в автомобиле отсутствует напряжение.	В большинстве автомобилей для подачи напряжения на прикуриватель необходимо включить зажигание.
Зажигание включено, но холодильник не работает. Вытяните штекер из розетки и выполните следующие проверки.	Патрон прикуривателя загрязнен. Это ведет к плохому электрическому контакту.	Неметаллической щеткой и растворителем очистить патрон прикуривателя, чтобы был чистым средний контактный штифт. Если штекер холодильника сильно нагревается в патроне прикуривателя, то либо необходимо очистить патрон, либо, вероятно, что неправильно собран штекер.
	Перегорел предохранитель соединительного кабеля.	Замените предохранитель соединительного кабеля (5 А).
	Перегорел предохранитель в бортовой сети автомобиля.	Замените предохранитель прикуривателя (обычно 15 А) (при этом соблюдайте инструкцию по эксплуатации автомобиля).
Холодильник охлаждает неудовлетворительно, а наружная крыльчатка вентилятора вращается.	Неисправен двигатель внутреннего вентилятора. Неисправен элемент Пельтье.	Ремонт разрешается выполнять только авторизованному сервисному центру.

10 Технические данные

	TC07 DC
Арт. №:	9105302034
Емкость:	7 л
Подводимое напряжение:	12 В ---
Потребляемая мощность:	38 В (охлаждение) 30 В (230 В \sim)
Диапазон температур:	Охлаждение: 25 °С ниже температуры окружающей среды Нагрев: приблизительно до 65 °С в камере
Вес:	2,8 кг
Испытания/сертификат:	   

Przed uruchomieniem urządzenia należy uważnie przeczytać niniejszą instrukcję. Instrukcję należy zachować. W razie przekazywania urządzenia należy ją przekazać kolejnemu nabywcy.

Producent nie odpowiada za szkody powstałe w **wyniku użytkowania niezgodnego z przeznaczeniem** lub **niewłaściwej obsługi**.

Spis treści

1	Objaśnienie symboli	107
2	Wskazówki bezpieczeństwa	108
3	Zakres dostawy	110
4	Użytkowanie zgodne z przeznaczeniem	110
5	Opis techniczny	111
6	Obsługa	111
7	Czyszczenie	113
8	Utylizacja	113
9	Usuwanie usterek	114
10	Dane techniczne	115

1 Objąśnienie symboli



NIEBEZPIECZEŃSTWO!

Wskazówka dot. bezpieczeństwa: Nieprzestrzeganie powoduje śmierć lub ciężkie obrażenia ciała.



OSTRZEŻENIE!

Wskazówka dot. bezpieczeństwa: Nieprzestrzeganie może prowadzić do śmierci lub ciężkich obrażeń ciała.



OSTROŻNIE!

Wskazówka dot. bezpieczeństwa: Nieprzestrzeganie może prowadzić do obrażeń ciała.

**UWAGA!**

Nieprzestrzeganie może prowadzić do powstania szkód materialnych i zakłóceń w działaniu produktu.

**WSKAZÓWKA**

Informacje uzupełniające dot. obsługi produktu.

► **Obsługa:** Ten symbol wskazuje, że użytkownik musi podjąć jakieś działanie. Wymagane działania zostały opisane krok po kroku.

✓ Ten symbol opisuje wynik działania.

Rys. 1 5, strona 3: Ten odnośnik wskazuje element na rysunku, w tym przypadku „Pozycję 5 na rysunku 1 na stronie 3”.

2 Wskazówki bezpieczeństwa

2.1 Ogólne bezpieczeństwo

**OSTRZEŻENIE!**

- Uruchamianie urządzenia jest zabronione, gdy ma ono widoczne uszkodzenia.
- Gdy przewód zasilania ulegnie uszkodzeniu, musi zostać wymieniony przez producenta, jego serwis lub podobnie wykwalifikowaną osobę, aby uniknąć zagrożenia.
- Napraw mogą dokonywać tylko odpowiednio wykwalifikowane osoby. Niefachowe naprawy mogą spowodować poważne niebezpieczeństwo.
- Dzieci od 8 roku życia i osoby o ograniczonych możliwościach fizycznych, sensorycznych lub umysłowych oraz/lub osoby niedysponujące stosowną wiedzą i doświadczeniem mogą użytkować to urządzenie, o ile osoby te znajdują się pod nadzorem lub zostały poinstruowane w zakresie bezpiecznego użytkowania urządzenia i zrozumiały ewentualne zagrożenia wynikające z niewłaściwego użytkowania.
- Dzieci nie mogą również czyścić i konserwować urządzenia bez nadzoru.
- Dzieci nie mogą bawić się urządzeniem.
- Należy dopilnować, aby dzieci nie bawiły się urządzeniem.

- Urządzenie należy stosować i przechowywać poza zasięgiem dzieci poniżej 8 roku życia.
- W urządzeniu nie wolno przechowywać substancji wybuchowych, np. pojemników aerozolowych z palnym gazem wyłaczającym.

**OSTROŻNIE!**

- Urządzenie należy odłączyć od sieci
 - przed każdym czyszczeniem i konserwacją
 - po każdym użyciu
- Środki spożywcze mogą być przechowywane tylko w oryginalnych opakowaniach lub odpowiednich pojemnikach.

**UWAGA!**

- Należy porównać dane dotyczące napięcia na tabliczce znamionowej z danymi dostępnego źródła zasilania.
- Podłączać urządzenie do gniazda wtykowego DC (np. gniazda zapalniczki) tylko za pomocą przewodu zasilania prądem stałym.
- Wtyczki nie należy nigdy wyciągać z gniazda zapalniczki samochodowej ani gniazda elektrycznego, pociągając za przewód zasilania.
- Przed podłączeniem do ładowarki należy odłączyć lodówkę i inne urządzenia od akumulatora.
- Wyłączając silnik należy odłączyć urządzenie lub je wyłączyć. W przeciwnym razie akumulator może się rozładować.
- Przenośna lodówka nie nadaje się do transportu substancji żrących lub zawierających rozpuszczalniki!

2.2 Bezpieczeństwo podczas eksploatacji urządzenia

**NIEBEZPIECZEŃSTWO!**

- Nigdy nie należy chwycić nieostrożnymi rękoma gołych przewodów.

**OSTROŻNIE!**

- Przed użyciem należy sprawdzić, czy przewód i wtyczka są suche.

**UWAGA!**

- Wewnątrz przenośnej lodówki nie należy używać żadnych urządzeń elektrycznych – z wyjątkiem urządzeń zaleconych przez producenta.
- Nie należy ustawiać urządzenia w pobliżu otwartego ognia i innych źródeł ciepła (ogrzewanie, silne promieniowanie słoneczne, piec gazowy itp.).
- **Niebezpieczeństwo przegrzania!**
Należy zawsze pamiętać, że ciepło powstające przy eksploatacji musi być odpowiednio odprowadzone. Należy zadbać o to, aby urządzenie stało w odpowiedniej odległości od ścian lub przedmiotów, tak by możliwa była cyrkulacja powietrza.
- Należy uważać, aby nie zakrywać otworów wentylacyjnych.
- Wypełnianie wewnętrznego pojemnika cieczami i lodem jest zabronione.
- Zanurzanie urządzenia w wodzie jest zabronione.
- Urządzenie i przewody należy chronić przed wysoką temperaturą i wilgocią.

3 Zakres dostawy

Ilość	Nazwa
1	Lodówka
1	Przewód przyłączeniowy do gniazda zapalniczki

4 Użytkowanie zgodne z przeznaczeniem

Urządzenie chłodzące nadaje się do chłodzenia i utrzymywania temperatury środków spożywczych. Urządzenie można stosować na kempingu.

Jeśli urządzenie ma być wykorzystywane do chłodzenia leków, należy upewnić się, czy jego wydajność chłodzenia odpowiada wymogom dotyczącym danego leku.

5 Opis techniczny

Lodówka przenośna to urządzenie mobilne. Lodówka schładza produkty do maks. 25 °C poniżej temperatury otoczenia względnie utrzymuje artykuły spożywcze w stanie schłodzonym lub podgrzewa do maks. 65 °C bądź utrzymuje ciepło produktów.

Chłodzenie termoelektryczne (efekt Peltiera – bez ruchomych elementów), odprowadzanie ciepła następuje przez wentylator.

6 Obsługa



WSKAZÓWKA

Przed pierwszym użyciem przenośnej lodówki należy ze względów higienicznych wyczyścić ją od wewnątrz i z zewnątrz wilgotną ściereczką (patrz również „Czyszczenie” na stronie 113).

6.1 Rady dotyczące oszczędzania energii

- Wybierz miejsce z dobrą wentylacją, nienarażone na promieniowanie słoneczne.
- Schłódź ciepłe potrawy przed ich włożeniem do urządzenia.
- Nie otwieraj lodówki częściej niż jest to konieczne.
- Nie zostawiaj otwartej lodówki dłużej niż jest konieczne.

6.2 Włączanie lodówki

- Przenośną lodówkę należy ustawić na stałym podłożu.



WSKAZÓWKA

Wtyczka jest zabezpieczona przed nieprawidłowym połączeniem biegunów: Można ją umieścić w gnieździe (patrz rys. **2** A, strona 3) tylko w jednym położeniu.

- Lodówkę przenośną należy podłączyć za pomocą dostarczonego przewodu przyłączeniowego do gniazda zapalniczki w pojeździe (rys. **3**, strona 3).
- Przesunąć przełącznik na panelu obsługi (patrz rys. **2** C, strona 3) do pozycji „HEISS/HOT” lub „KALT/COLD”, aby włączyć lodówkę przenośną.
- ✓ Przenośna lodówka zaczyna chłodzić lub grzać w obrębie komory:

Wskaźnik trybu pracy	Tryb pracy
czerwony (patrz rys. 2 B, strona 3)	Podgrzewanie
zielony (patrz rys. 2 D, strona 3)	Chłodzenie



UWAGA!

Należy uważać, aby w lodówce znajdowały się tylko rzeczy lub produkty, które mogą być chłodzone lub podgrzewane do wybranej temperatury.

6.3 Przełączanie między chłodzeniem i podgrzewaniem

- W celu przełączenia między **chłodzeniem** a **podgrzewaniem** należy przesunąć przełącznik na panelu obsługi (patrz rys. **2** C, strona 3) do pozycji „HEISS/HOT” lub „KALT/COLD”.
- ✓ Wskaźnik trybu pracy świeci się kolorem czerwonym lub zielonym, co oznacza, że urządzenie rozpoczyna chłodzenie/podgrzewanie.
- Aby zakończyć chłodzenie lub podgrzewanie, należy przesunąć przełącznik na panelu obsługi (zob. rys. **2** C, strona 3) do pozycji „AUS/OFF”.
- Po wyłączeniu przenośnej lodówki wyciągnąć przewód przyłączeniowy.

6.4 Podłączanie do gniazda zapalniczki



WSKAZÓWKA

Przy podłączeniu przenośnej lodówki do gniazda zapalniczki w pojeździe (patrz rys. **3**, strona 3) należy pamiętać, że konieczne jest włączenie zapłonu, aby urządzenie było zasilane prądem.

7 Czyszczenie



OSTRZEŻENIE!

Przed każdym czyszczeniem należy odłączyć urządzenie od sieci.



UWAGA! Niebezpieczeństwo uszkodzenia!

- Przenośnej lodówki nie wolno nigdy czyścić pod bieżącą wodą ani zamaczać w wodzie.
- Do czyszczenia nie należy używać agresywnych środków czyszczących ani twardych przedmiotów, gdyż mogą uszkodzić lodówkę.

- Obudowę należy czyścić od czasu do czasu wilgotną ściereczką od wewnątrz i na zewnątrz.
- Należy upewnić się, że otwory wentylacyjne urządzenia nie są zabrudzone ani zakurzone, aby możliwe było odprowadzanie ciepła podczas pracy urządzenia, co pozwoli uniknąć uszkodzenia urządzenia.

8 Utylizacja

- Opakowanie należy wyrzucić do odpowiedniego pojemnika na śmieci do recyklingu.







Jeżeli produkt nie będzie dłużej eksploatowany, koniecznie dowiedz się w najbliższym zakładzie recyklingu lub w specjalistycznym sklepie, jakie są aktualnie obowiązujące przepisy dotyczące utylizacji.

9 Usuwanie usterek

Usterka	Możliwa przyczyna	Proponowane rozwiązanie
Lodówka nie działa a widoczny z zewnątrz wirnik wentylatora nie obraca się.	Brak napięcia w gnieździe samochodowym (zapalniczka).	W większości pojazdów konieczne jest włączenie zapłonu, aby w gnieździe zapalniczki było napięcie.
Zapłon jest włączony, lodówka nie działa. Wyciągnąć wtyczkę z gniazda i wykonać następujące czynności kontrolne.	Gniazdo zapalniczki samochodowej jest zabrudzone. Powoduje to nieprawidłowy kontakt elektryczny.	Należy czyścić gniazdo zapalniczki za pomocą rozpuszczalnika i niemetaloowej szczotki, aż środkowy kolek stykowy będzie czysty. Gdy wtyczka lodówki w gnieździe zapalniczki jest zbyt ciepła, należy oczyścić gniazdo. Innym powodem może być nieprawidłowo zmontowana wtyczka.
	Bezpiecznik przewodu przyłączeniowego jest przepalony.	Należy wymienić bezpiecznik (5 A) przewodu przyłączeniowego.
	Bezpiecznik pojazdu jest przepalony.	Wymienić bezpiecznik samochodowy gniazda zapalniczki (zwykle 15 A), uwzględniając informacje zawarte w instrukcjach obsługi pojazdu.
Pojemnik nie chłodzi dostatecznie, ale zewnętrzny wirnik wentylatora obraca się.	Silnik wewnętrznego wentylatora jest uszkodzony. Element Peltiera jest uszkodzony.	Naprawę może wykonać tylko odpowiedni zakład serwisowy.

10 Dane techniczne

	TC07 DC
Nr produktu:	9105302034
Pojemność:	7 l
Napięcie zasilania:	12 V $\overline{=}$
Pobór mocy:	38 W (chłodzenie) 30 W (grzanie)
Zakres temperatur:	Chłodzenie: do 25 °C poniżej temperatury otoczenia Podgrzewanie: do temperatury komory wynoszącej ok. 65 °C
Waga:	2,8 kg
Kontrola/Certyfikat:	   

Před uvedením do provozu si pečlivě přečtěte tento návod k obsluze a uschovejte jej. V případě dalšího prodeje přístroje předejte návod novému uživateli.

Výrobce neručí za škody, které vzniknou **nesprávným použitím** nebo **nesprávnou obsluhou**.

Obsah

1	Vysvětlení symbolů	116
2	Bezpečnostní pokyny	117
3	Obsah dodávky	119
4	Použití v souladu se stanoveným účelem	119
5	Technický popis	119
6	Obsluha	120
7	Čištění a péče	121
8	Likvidace	122
9	Odstraňování poruch a závad	122
10	Technické údaje	123

1 Vysvětlení symbolů



NEBEZPEČÍ!

Bezpečnostní pokyny: Následkem nedodržení pokynů jsou smrtelná nebo vážná zranění.



VÝSTRAHA!

Bezpečnostní pokyny: Následkem nedodržení pokynů mohou být smrtelná nebo vážná zranění.



UPOZORNĚNÍ!

Bezpečnostní pokyny: Následkem nedodržení mohou být úrazy.

**POZOR!**

Nedodržení pokynů může mít za následek hmotné škody a narušení funkce výrobku.

**POZNÁMKA**

Doplňující informace týkající se obsluhy výrobku.

► **Činnost:** Tento symbol vás vyzývá k tomu, abyste něco učinili. Potřebné činnosti jsou popisovány v příslušném pořadí.

✓ Tento symbol popisuje výsledek určité činnosti.

Obr. 1 5, strana 3: Tento údaj odkazuje na prvek, zobrazený na obrázku. Na tomto příkladu se jedná o „pozici 5 na obrázku 1 na straně 3“.

2 Bezpečnostní pokyny

2.1 Obecná bezpečnost

**VÝSTRAHA!**

- V případě, že je přístroj viditelně poškozen, nesmíte jej používat.
- Pokud je přívodní kabel přístroje poškozen, musíte jej nechat vyměnit výrobcem, jeho servisním centrem nebo jinou kvalifikovanou osobou tak, aby nemohlo dojít k jakémukoliv ohrožení.
- Opravy tohoto přístroje smí provádět pouze odborníci. Nesprávně provedené opravy mohou způsobit značné škody.
- Tento přístroj mohou používat děti od 8 let a osoby se sníženými fyzickými, sensorickými nebo mentálními schopnostmi, nebo osoby s nedostatkem zkušeností a/nebo znalostí, pokud budou pod dozorem nebo pokud byly poučeny o bezpečném použití přístroje a porozuměly nebezpečím, která z použití výrobku vyplývají.
- Čištění a uživatelem prováděnou údržbu nesmějí provádět děti bez dozoru.
- Nenechávejte děti, aby si s přístrojem hrály!
- Děti musejí být pod dohledem tak, aby si s výrobkem nehrály.
- Přístroj používejte a skladujte mimo dosah dětí mladších 8 let.

- Neskladujte v přístroji výbušné látky, jako např. spreje s hořlavým hnacím plynem.

**UPOZORNĚNÍ!**

- Přístroj odpojte od sítě:
 - Před každým čištěním a údržbou
 - Po každém použití
- Skladujte potraviny pouze v originálním balení nebo ve vhodných nádobách.

**POZOR!**

- Porovnejte údaj o napětí na typovém štítku se stávajícím zdrojem napájení.
- Připojujte přístroj přívodním kabelem stejnosměrného napájení pouze k palubní zásuvce se stejnosměrným proudem ve vozidle (např. autozapalovač).
- Nikdy nevytahujte zástrčku ze zásuvky tahem za přívodní kabel.
- Odpojte chladničku a jiné spotřebiče od baterie dříve, než je připojíte k rychlonabíječce.
- Po vypnutí motoru přerušte spojení nebo vypněte chladničku. V opačném případě může dojít k vybití baterie.
- Chladnička není vhodná k přepravě leptavých látek nebo látek obsahujících rozpouštědla.

2.2 Bezpečnost za provozu přístroje

**NEBEZPEČÍ!**

- Nikdy se nedotýkejte odizolovaných vodičů holýma rukama.

**UPOZORNĚNÍ!**

- Před uvedením do provozu zkontrolujte, zda jsou přívodní kabel a zástrčka suché.

**POZOR!**

- Nepoužívejte uvnitř chladničky žádné elektrické přístroje, pouze pokud jsou k tomu takové přístroje doporučeny výrobcem.
- Neinstalujte přístroj v blízkosti otevřeného ohně nebo jiných tepelných zdrojů (topení, přímé sluneční záření, plynová kamna apod.).

- **Nebezpečí přehřátí!**
Vždy dbejte, aby bylo teplo, vznikající za provozu zařízení, dostatečně odváděno. Zajistěte, aby byl přístroj postaven v dostatečné vzdálenosti od stěn nebo předmětů tak, aby mohl vzduch cirkulovat.
- Pamatujte, že nesmějí být zakryty větrací otvory.
- Do vnitřní nádoby nelijte žádné kapaliny ani do ní nedávejte led.
- Nikdy neponořujte přístroj do vody.
- Chraňte přístroje a kabely před horkem a vlhkem.

3 Obsah dodávky

Množství	Název
1	Chladnička
1	Připojovací kabel pro zapalovač cigaret

4 Použití v souladu se stanoveným účelem

Chladnička je vhodná ke chlazení potravin a pokrmů a udržování jejich teploty. Přístroj je vhodný také ke kempování.

Pokud chcete chladit léky zkontrolujte, zda chladicí výkon přístroje odpovídá požadavkům na skladování příslušného léčiva.

5 Technický popis

Chladicí box je určen k mobilnímu použití. Obsah můžete chladit na teplotu o max. 25 °C nižší než okolní teplota, nebo jej udržovat chladný, nebo můžete obsah ohřát na max. 65 °C, nebo jej udržovat teplý.

System funguje na principu termoelektrického chlazení, při kterém nedochází k opotřebení. Teplo je odváděno ventilátorem.

6 Obsluha



POZNÁMKA

Dříve než uvedete novou chladničku do provozu, musíte ji z hygienických důvodů očistit vlhkou utěrkou jak zevnitř, tak zevně (viz též „Čištění a péče“ na straně 121).

6.1 Tipy k úspoře energie

- K používání vyberte dobře větrané místo chráněné před slunečním zářením.
- Teplé pokrmy nechejte před uložením do chladničky vychladnout.
- Neotevírejte chladničku častěji, než je nezbytně nutné.
- Nenechávejte chladničku otevřenou déle, než je nezbytně nutné.

6.2 Zapínání chladicího boxu

- ▶ Postavte chladicí box na pevnou podložku.



POZNÁMKA

Zástrčka je vybavena zabezpečením proti přepólování: Můžete ji zapojit do zásuvky pouze jediným způsobem (viz obr. **2** A, strana 3).

- ▶ Připojte chladicí box dodaným přívodním kabelem k zapalovači cigaret ve vozidle (obr. **3**, strana 3).
 - ▶ Přepněte spínač na ovládacím panelu (viz obr. **2** C, strana 3) do polohy „HEISS/HOT“ nebo „KALT/COLD“, tím zapnete chladicí box.
- ✓ Chladicí box zahájí chlazení popř. ohřev vnitřního prostoru:

Provozní kontrolka

Provozní režim

Červená (viz obr. **2** B, strana 3) Ohřev

Zelená (viz obr. **2** D, strana 3) Chlazení



POZOR!

Pamatujte, že v chladicím boxu musejí být pouze výrobky nebo předměty, které je dovoleno zchladit nebo ohřát na nastavenou teplotu.

6.3 Přepínání mezi chlazením a ohřevem

- ▶ Pokud budete chtít přepínat mezi režimem **chlazení** a **ohřevu**, přepněte přepínač na ovládacím panelu (viz obr. **2** C, strana 3) do polohy „HEISS/HOT“ nebo „KALT/COLD“.
- ✓ Červená popř. zelená indikace provozního stavu svítí a přístroj spouští chlazení/ohřev.
- ▶ Pokud budete chtít režim chlazení nebo ohřevu ukončit, přepněte přepínač na ovládacím panelu (viz obr. **2** C, strana 3) do polohy „VYP/OFF“.
- ▶ Po vypnutí chladicího boxu odpojte přívodní kabel ze zásuvky.

6.4 Připojení k zapalovači cigaret



POZNÁMKA

Při připojování chladicího boxu k zapalovači cigaret (viz obr. **3**, strana 3) vašeho vozidla pamatujte, že bude případně nutné zapnout zapalování, aby bylo zaručeno napájení přístroje proudem.

7 Čištění a péče



VÝSTRAHA!

Před zahájením jakéhokoliv čištění nebo údržby odpojte výrobek od sítě.



POZOR! Nebezpečí poškození!

- Nikdy neumývejte chladničku pod tekoucí vodou nebo ve ve vodě s prostředkem na mytí nádobí.
- Nepoužívejte k čištění ostré čisticí prostředky nebo tvrdé předměty, může dojít k poškození chladničky.

- ▶ Příležitostně očistěte přístroj zevnitř a zvenčí vlhkým hadrem.
- ▶ Zajistěte, aby nebyly větrací a odvětrávací otvory přístroje zaprášené a znečištěné. Tím může být teplo vznikající za provozu odváděno a nedojde k poškození přístroje.

8 Likvidace

- Obalový materiál likvidujte v odpadu určeném k recyklaci.







Jakmile výrobek zcela vyřadíte z provozu, informujte se v příslušných recyklačních centrech nebo u specializovaného prodejce o příslušných předpisech o likvidaci odpadu.

9 Odstraňování poruch a závad

Závada	Možná příčina	Návrh řešení
Váš box nefunguje a kolo větráku, které je viditelné zvenku, se neotáčí.	Zapalovač cigaret vašeho vozidla není zásobován napětím.	Ve většině automobilů musíte nejprve spustit zapalování, aby byl zapalovač pod napětím.
Je zapnuto zapalování, ale box nefunguje. Odpojte zástrčku ze zásuvky a proveďte následující kontroly.	Objímka zapalovače cigaret je znečištěna. Následkem je špatný elektrický kontakt.	Očistěte pomocí nekovového kartáčku a rozpouštědla objímku zapalovače cigaret tak, aby byl střední kolík kontaktu čistý. Pokud je zástrčka chladičeho boxu v objímce zapalovače velmi horká buď očistěte objímku nebo zkontrolujte, zda je zástrčka správně namontována.
	Pojistka připojovacího kabelu je propálená.	Vyměňte pojistku připojovacího kabelu (5 A).
	Pojistky automobilu jsou spálené.	Vyměňte pojistku zapalovače cigaret ve vozidle (obvyčně 15 A) (Přihlížejte v této souvislosti k provoznímu návodu vašeho vozidla).
Chladič box nepodává uspokojivý chladič výkon a vnější větrákové kolo se otáčí.	Je defektní motor pro vnitřní větrák.	Opravu smí provést pouze schválená provozovna zákaznického centra.
	Je defektní Peltierový prvek.	

10 Technické údaje

	TC07 DC
Výr. č.:	9105302034
Obsah:	7 l
Napájení:	12 V $\overline{=}$
Příkon:	38 W (chlazení) 30 W (ohřívání)
Teplotní rozsah:	Chlazení: až 25 °C nižší než okolní teplota Ohřev: až cca 65 °C teploty uvnitř
Hmotnost:	2,8 kg
Kontrola/certifikát:	   

Pred uvedením zariadenia do prevádzky si prosím pozorne prečítajte tento návod a odložte si ho. V prípade odovzdania zariadenia ďalšiemu používateľovi mu odovzdajte aj tento návod.

Výrobca neručí za škody, ktoré vzniknú používaním, ktoré **nie je v súlade s určeným použitím** alebo boli spôsobené **nesprávnou obsluhou**.

Obsah

1	Vysvetlenie symbolov	124
2	Bezpečnostné pokyny	125
3	Obsah dodávky	127
4	Používanie v súlade s určením	127
5	Technický opis	127
6	Obsluha	128
7	Čistenie a ošetrovanie	130
8	Likvidácia	130
9	Odstraňovanie porúch	131
10	Technické údaje	132

1 Vysvetlenie symbolov



NEBZPEČENSTVO!

Bezpečnostný pokyn: Nerešpektovanie vedie k smrti alebo k ťažkému zraneniu.



VÝSTRAHA!

Bezpečnostný pokyn: Nerešpektovanie môže viesť k smrti alebo k ťažkému zraneniu.



UPOZORNENIE!

Bezpečnostný pokyn: Nerešpektovanie môže viesť k zraneniam.

**POZOR!**

Nerešpektovanie môže viesť k materiálnym škodám a môže ovplyvniť funkciu zariadenia.

**POZNÁMKA**

Doplňujúce informácie k obsluhu výrobku.

► **Konanie:** Tento symbol vám ukáže, že musíte niečo urobiť. Potrebné konania budú popísane krok za krokom.

✓ Tento symbol popisuje výsledok niektorého konania.

Obr. 1 5, strana 3: Tento údaj poukazuje na prvok v niektorom obrázku, v tomto príklade na „Pol. 5 v Obr. 1 na strane 3“.

2 Bezpečnostné pokyny

2.1 Všeobecná bezpečnosť

**VÝSTRAHA!**

- Ak zariadenie vykazuje očividné poškodenia, nesmiete ho uviesť do prevádzky.
- Ak sa poškodí pripojovací kábel tohoto zariadenia, musí ho vymeniť výrobca, služba zákazníkom alebo podobne kvalifikovaná osoba, aby sa zabránilo ohrozeniu.
- Opravy tohoto zariadenia smú robiť len odborníci. Neodbornými opravami môžu vzniknúť značné nebezpečenstvá.
- Prístroj smú používať deti od 8 rokov a osoby so zníženými psychickými, zmyslovými alebo mentálnymi schopnosťami a vedomosťami, keď sú pod dozorom alebo keď boli poučené o bezpečnom používaní prístroja a keď chápu, aké riziká z toho vyplývajú.
- Čistenie a bežnú údržbu nesmú deti vykonávať bez dozoru.
- Deti sa nesmú hrať s prístrojom.
- Deti musia byť pod dozorom, aby bolo zabezpečené, že sa so zariadením nebudú hrať.
- Prístroj odkladajte a používajte mimo dosahu detí mladších ako 8 rokov.

- V prístroji neuskladňujte látky, pri ktorých hrozí nebezpečenstvo výbuchu, napr. sprejové nádoby s hnacím plynom.

**UPOZORNENIE!**

- Odpojte zariadenie z el. siete
 - pred každým čistením a ošetrovaním
 - po každom použití
- Potraviny sa smú uskladniť len v originálnom balení alebo vo vhodných nádobách.

**POZOR!**

- Porovnajte údaj o napätí na typovom štítku s prívodom el. energie, ktorý máte k dispozícii.
- Vo vozidle pripájajte zariadenie len s pripojovacím káblom pre jednosmerný prúd na zásuvku jednosmerného prúdu (na pr. zapalovač cigariet).
- Nikdy nevytáhujte zástrčku zo zásuvky za pripojovací kábel.
- Odpojte vaše chladiace zariadenie a ostatné spotrebiče od batérie skôr než pripojíte rýchlonabíjačku.
- Rozpojte spojenie alebo vypnite chladiace zariadenie, keď vypnete motor. V opačnom prípade sa môže vybit' batéria.
- Chladiace zariadenie nie je vhodné na prepravu dráždivých alebo rozpúšťadlá obsahujúcich látok.

2.2 Bezpečnosť pri prevádzke zariadenia

**NEBEZPEČENSTVO!**

- Nikdy sa nedotýkajte holými rukami obnažených vedení.

**UPOZORNENIE!**

- Pred uvedením do prevádzky dbajte, aby boli prívod a zástrčka suché.

**POZOR!**

- Nepoužívajte žiadne elektrické prístroje vo vnútri chladiaceho zariadenia, okrem prístrojov, ktoré sú na to doporučené výrobcom zariadenia.
- Nepostavte zariadenie v blízkosti otvoreného ohňa alebo iných zdrojov tepla (kúrenie, slnečné žiarenie, plynové kachle atď.).

- **Nebezpečenstvo prehriatia!**
Vždy dbajte, aby teplo, ktoré pri prevádzke vzniká, bolo možné dostatočne odvádzať. Postarajte sa, aby zariadenie stálo v dostatočnej vzdialenosti od stien alebo predmetov, aby mohol vzduch cirkulovať.
- Dbajte, aby nedošlo k zakrytiu vetracích otvorov.
- Do vnútornej nádoby nedávajte žiadne kvapaliny alebo ľad.
- Nikdy neponorte zariadenie do vody.
- Chráňte zariadenie a káble pred horúčavou a vlhkom.

3 Obsah dodávky

Množstvo	Označenie
1	Chladiaci prístroj
1	Prípojný kábel do autozapaľovača

4 Používanie v súlade s určením

Chladiaci prístroj je vhodný na chladenie potravín a na udržiavanie potravín v teple. Prístroj je vhodný aj na účely táborenia.

Ak chcete chladiť lieky, skontrolujte, či chladiaci výkon prístroj zodpovedá požiadavkám príslušného liečiva.

5 Technický opis

Chladiaci box je vhodný na mobilné použitie. Môže schladiť tovar max. na 25 °C pod teplotu okolia, príp. ho udržiavať v chlade alebo zohriať na max. 65 °C alebo ho udržiavať v teple.

Chladenie je neopotrebovateľný termoelektrický chladič s odvádzaním tepla ventilátorom.

6 Obsluha



POZNÁMKA

Pred uvedením nového chladiaceho prístroja do prevádzky by ste ho z hygienických dôvodov mali vyčistiť zvonku a zvnútra vlhkou handričkou (pozri „Čistenie a ošetrovanie“ na strane 130).

6.1 Tipy na úsporu energie

- Zvoľte dobre odvetrané a pred slnečným žiarením chránené miesto osadenia.
- Teplé jedlá nechajte najprv ochladiť, pokým ich budete v zariadení udržiavať studené.
- Neotvárajte chladiace zariadenia častejšie než je to potrebné.
- Nenechávajte chladiace zariadenie otvorené dlhšie než je to potrebné.

6.2 Zapnutie chladiaceho boxu

- ▶ Postavte chladiaci prístroj na pevný podklad.



POZNÁMKA

Konektor je chránený pred prepólovaním: Môžete ho zasunúť do zásuvky len jedným smerom (pozri obr. **2** A, strane 3).

- ▶ Pripojte chladiaci box dodaným prípojným káblom do autoazapaľovača vozidla (obr. **3**, strane 3).
 - ▶ Posuňte spínač na ovládacom paneli (pozri obr. **2** C, strane 3) do polohy „HEISS/HOT“, príp. „KALT/COLD“, aby ste zapli chladiaci box.
- ✓ Chladiaci box sa spustí s chladením, príp. ohrievaním vnútorného priestoru:

Prevádzková indikácia	Prevádzkový režim
Červená (pozri obr. 2 B, strane 3)	Ohrievanie
Zelená (pozri obr. 2 D, strane 3)	Chladienie

**POZOR!**

Dbajte na to, aby sa v chladiacom boxe nachádzali len predmety, príp. tovar, ktorý sa môže chladit' alebo zohriať na zvolenú teplotu.

6.3 Prepínanie medzi chladením a ohrievaním

- ▶ Keď chcete prepínať medzi **chladením** a **ohrievaním**, posuňte spínač na ovládacom paneli (pozri obr. **2** C, strane 3) do polohy „HEISS/HOT“, príp. „KALT/COLD“.
- ✓ Červená, príp. zelená kontrolka indikácie stavu svieti a prístroj začne chladit'/ohrievať.
- ▶ Keď chcete proces chladenia, príp. ohrievania ukončiť, posuňte spínač na ovládacom paneli (pozri obr. **2** C, strane 3) do polohy „AUS/OFF“.
- ▶ Keď uvediete chladiaci box mimo prevádzky, vyťahnite prípojný kábel.

6.4 Pripojenie na autozapaľovač

**POZNÁMKA**

Keď pripojíte chladiaci box na autozapaľovač vášho vozidla (pozri obr. **3**, strana 3), nezabudnite, že aby bol prístroj napájaný prúdom, musíte zapnúť zapaľovanie.

7 Čistenie a ošetrovanie

**VÝSTRAHA!**

Pred každým čistením a ošetrovaním odpojte zariadenie od siete.

**POZOR! Nebezpečenstvo poškodenia!**

- Nikdy nečistite chladiace zariadenie pod tečúcou vodou alebo dokonca v preplachovacej vode.
- Nepoužívajte na čistenie žiadne ostré alebo tvrdé predmety, lebo tieto by mohli chladiace zariadenie poškodiť.

- Príležitostne vyčistite zariadenie zvnútra aj zvonku s vlhkou utierkou.
- Zabezpečte, aby vetracie a odzdušňovacie otvory prístroja boli bez prachu a nečistôt, aby sa teplo vznikajúce pri prevádzke mohlo odvádzať a aby sa prístroj nepoškodil.

8 Likvidácia

- Obalový materiál podľa možnosti odovzdajte do príslušného odpadu na recykláciu.







Keď výrobok definitívne vyradíte z prevádzky, informujte sa v najbližšom recyklačnom stredisku alebo u vášho špecializovaného predajcu o príslušných predpisoch týkajúcich sa likvidácie.

9 Odstraňovanie porúch

Porucha	Možná príčina	Návrh riešenia
Váš box nefunguje a zvonku viditeľné koleso ventilátora sa nekrúti.	Vo vašom autozapalovači vo vozidle nie je napätie.	Vo väčšine vozidiel sa musí zapnúť zapalovanie, aby mal autozapalovač napätie.
Zapalovanie je zapnuté, a box nefunguje. Vytiahnite konektor zo zásuvky a vykonajte nasledovné kontroly.	Objímka autozapalovača je znečistená. To má za následok zlý elektrický kontakt.	Nekovovou kefkou a rozpúšťadlom vyčistite objímku autozapalovača tak, aby bol stredný kontaktný kolík čistý. Keď sa konektor chladiaceho boxu v autozapalovači veľmi zohreje, musí sa buď vyčistiť objímka autozapalovača alebo konektor pravdepodobne nie je správne zostavený.
	Poistka prípojného kábla je prepálená.	Vymeňte poistku prípojného kábla (5 A).
	Poistka vozidla je prepálená.	Vymeňte poistku vozidla autozapalovača (zvyčajne 15 A) (dodržiavajte pritom návod na prevádzku vášho automobilu).
Box nechladí uspokojivo a koleso ventilátora vonku sa krúti.	Motor vnútorného ventilátora je chybný. Termoelektrický článok je chybný.	Opravy smie vykonávať len autorizovaný servis.

10 Technické údaje

	TC07 DC
Č. výrobku:	9105302034
Objem:	7 l
Pripájacie napätie:	12 V $\overline{=}$
Príkonnosť:	38 W (chladenie) 30 W (ohrievanie)
Teplotný rozsah:	Chladenie: do cca 25 °C pod teplotu okolia Ohrievanie: do cca 65 °C teploty vnútorného priestoru
Hmotnosť:	2,8 kg
Skúška/certifikát:	   

A készülék első használata előtt gondosan olvassa el és őrizze meg ezt a használati utasítást. Ha a készüléket továbbadja, mellékelje hozzá a használati utasítást is.

A gyártó nem felelős olyan károkért vagy sérülésekért, amelyeket **nem rendeltetésszerű használat** vagy **hibás kezelés** okozott.

Tartalomjegyzék

1	Szimbólumok magyarázata	133
2	Biztonsági tudnivalók	134
3	A csomag tartalma	136
4	Rendeltetésszerű használat.	136
5	Műszaki leírás	137
6	Kezelés	137
7	Tisztítás és ápolás	139
8	Ártalmatlanítás.	139
9	Hibaelhárítás	140
10	Műszaki adatok	141

1 Szimbólumok magyarázata



VESZÉLY!

Biztonsági tudnivaló: Az utasítás figyelmen kívül hagyása halált vagy súlyos sérülést okoz.



FIGYELMEZTETÉS!

Biztonsági tudnivaló: Az utasítás figyelmen kívül hagyása halált vagy súlyos sérülést okozhat.



VIGYÁZAT!

Biztonsági tudnivaló: Az utasítás figyelmen kívül hagyása sérüléseket okozhat.

**FIGYELEM!**

Ha nem veszi figyelembe az információt, az anyagkárosodást eredményezhet, és káros kihatással lehet a termék működésére.

**MEGJEGYZÉS**

Kiegészítő információk a termék kezelésével kapcsolatosan.

▶ **Tevékenység:** Ez a szimbólum jelzi, hogy tennie kell valamit. A szükséges tevékenységek lépésről-lépésre követhetők.

✓ Ez a szimbólum egy tevékenység eredményét jelzi.

1 ábra 5, 3. oldal: Ez az információ egy ábra egyik elemére utal, jelen példában az „5. tételre az 1. ábrán, a 3. oldalon”.

2 Biztonsági tudnivalók

2.1 Általános biztonság

**FIGYELMEZTETÉS!**

- Ha a készüléken sérülések láthatók, akkor azt nem szabad üzembe helyezni.
- Ha a készülék csatlakozókábele megsérül, akkor azt – a veszélyeztetések elkerülése érdekében – a gyártóval, a vevőszolgálattal vagy egy hasonlóan képzett szakemberrel kell kicseréltetni.
- Javításokat csak szakemberek végezhetnek a készüléken. Nem szakszerű javítások jelentős veszélyeket okozhatnak.
- Jelen készüléket 8 év feletti gyermekek, valamint korlátozott fizikai, érzékszervi és szellemi képességű, illetve megfelelő tapasztalattal és/vagy tudással nem rendelkező személyek csak felügyelet mellett, illetve a készülék biztonságos használatát és az abból eredő veszélyeket megértve használhatják.
- A tisztítást és a felhasználói karbantartást gyermekek felügyelet nélkül nem végezhetik.
- A készülékkel gyerekek nem játszhatnak.
- A gyermekekre figyelni kell, hogy a készülékkel ne játsszanak.

- A készüléket 8 év alatti gyermekek által nem hozzáférhető módon tárolja és használja.
- Ne tároljon a készülékben robbanékony anyagokat (például éghető hajtógázt tartalmazó permetpalackokat).



VIGYÁZAT!

- Az alábbi esetekben mindig húzza ki a készülék csatlakozódugóját a hálózati aljzatból:
 - minden tisztítás és karbantartás előtt
 - minden használat után.
- Élelmiszert csak eredeti csomagolásban vagy megfelelő tárolókban szabad tárolni.



FIGYELEM!

- Hasonlítsa össze a típustáblán feltüntetett a feszültségadatokot a rendelkezésre álló energiaellátással.
- A készüléket csak az egyenáramú csatlakozókábelen keresztül csatlakoztassa a jármű egyenáramú aljzatához (pl. szivargyújtóhoz).
- Soha ne húzza ki a csatlakozódugót a csatlakozókábelnél fogva az aljzatból.
- Kösse le a hűtőkészüléket és más fogyasztókat az akkumulátorról, mielőtt gyorstöltő berendezést csatlakoztatna rá.
- Húzza ki a csatlakozódugót vagy kapcsolja ki a hűtőkészüléket, ha a jármű motorját kikapcsolja. Ellenkező esetben az akkumulátor lemerülhet.
- A hűtőkészülék nem alkalmas maró hatású vagy oldószert tartalmazó anyagok szállítására.

2.2 Biztonság a készülék üzemeltetése során



VESZÉLY!

- Soha ne fogjon meg puszta kézzel csupaszig vezetőket.



VIGYÁZAT!

- Üzembe helyezés előtt ügyeljen arra, hogy a vezeték és a dugasz száraz legyen.

**FIGYELEM!**

- Ne használjon elektromos készülékeket a hűtőkészüléken belül, kivéve ha ezeket a készülékeket a gyártó erre a célra javasolja.
- Ne helyezze a készüléket nyílt láng vagy más hőforrás közelébe (fűtés, erős napsugárzás, gázkályha stb.).
- **Túlforrósodás veszélye!**
Mindig ügyeljen arra, hogy az üzemeltetés során keletkező hő kielégítően eltávozhasson. A levegő keringetése érdekében gondoskodjon arról, hogy a készülék kielégítő távolságban álljon a faltól vagy tárgyaktól.
- Ügyeljen arra, hogy a szellőzőnyílások ne legyenek lefedve.
- Ne töltsön folyadékot vagy jeget a belső tartályba.
- Soha ne merítse vízbe a készüléket.
- Védje a készüléket és a kábeleket a hőtől és a nedvességtől.

3 A csomag tartalma

Mennyiség	Megnevezés
1	Hűtőkészülék
1	Csatlakozókábel szivargyűjtőhöz

4 Rendeltetészerű használat

A hűtőkészülék élelmiszerek hűtésére és melegen tartására alkalmas. A készülék kempingezésre is alkalmas.

Amennyiben gyógyszereket kíván hűteni, ellenőrizze, hogy a készülék hűtőteljesítménye megfelel-e a gyógyszer hűtési igényének.

5 Műszaki leírás

A hűtőláda mobil használatra alkalmas. Az árukat a környezetnél legfeljebb 25 °C-kal alacsonyabb hőmérsékletig képes hűteni, illetve hidegen tartani, vagy legfeljebb 65 °C-ra képes melegíteni, illetve melegen tartani.

A hűtés kopásmentes Peltier-hűtéssel történik; a hő elvezetését ventilátor végzi.

6 Kezelés



MEGJEGYZÉS

Az új hűtőkészüléket az üzembe helyezés előtt – higiéniai okokból – tisztítsa meg nedves ruhával belül és kívül (lásd „Tisztítás és ápolás” fejr., 139. oldal).

6.1 Energiatakarékossági tippek

- A készülék működtetéséhez válasszon jól szellőző és napfénytől védett helyet.
- Hagyja lehűlni a meleg ételeket, mielőtt azokat hidegen tartaná a készülékben.
- Ne nyissa ki a hűtőkészüléket a szükségesnél gyakrabban.
- Ne hagyja nyitva a hűtőkészüléket a szükségesnél hosszabban.

6.2 A hűtőláda bekapcsolása

- A hűtőládát szilárd aljzatra állítsa.



MEGJEGYZÉS

A dugó hibás polaritás ellen védett: csak egy irányban lehet bedugni az aljzatba (lásd **2.** ábra A, 3. oldal).

- Csatlakoztassa a hűtőládát a mellékelt csatlakozókábellel a járműben található szivargyújtóhoz (siehe Abb. **3**, Seite 3).
- A hűtőláda bekapcsolásához tolja a kezelőpanelen található kapcsolót (lásd **2.** ábra C, 3. oldal) a „MELEG/HOT”, ill. „HIDEG/COLD” pozícióba.
- ✓ A hűtőláda megkezdja a belső tér hűtését, ill. melegítését:

Az üzemelés kijelzése	Üzem mód
piros (lásd 2. ábra B, 3. oldal)	Fűtés
zöld (lásd 2. ábra D, 3. oldal)	Hűtés



FIGYELEM!

Ügyeljen arra, hogy csak olyan tárgyak ill. áruk legyenek a hűtőládában, amelyek lehűthetők, illetve felmelegíthetők a kiválasztott hőmérsékletre.

6.3 Hűtés és melegítés közötti átkapcsolás

- Ha váltani szeretne a **hűtés** és **melegítés** közt, tolja a kezelőpanelen található kapcsolót (lásd **2.** ábra C, 3. oldal) a „MELEG/HOT”, ill. „HIDEG/COLD” pozícióba.
- ✓ A piros, illetve zöld üzemjelző világít, és a készülék megkezdja a hűtést/melegítést.
- Ha be szeretné fejezni a hűtési, ill. melegítési folyamatot, tolja a kezelőpanelen lévő kapcsolót (lásd **2.** ábra C, 3. oldal) a „KI/OFF” pozícióba.
- Amikor a hűtőládát üzemben kívül helyezi, húzza ki a csatlakozókábelt.

6.4 Csatlakoztatás a szivargyújtóhoz



MEGJEGYZÉS

Ha járműve szivargyújtójához csatlakoztatja a hűtládát (siehe Abb. 3, Seite 3), vegye figyelembe, hogy a készülék áramellátásához adott esetben be kell kapcsolnia a gyújtást.

7 Tisztítás és ápolás



FIGYELMEZTETÉS!

A készüléket minden tisztítás és karbantartás előtt válassza le a hálózatról.



FIGYELEM! Sérülés veszélye!

- Soha ne tisztítsa a hűtőkészüléket folyó víz alatt vagy mosogatóvízben.
- Ne használjon a tisztításhoz éles tisztítóeszközöket vagy kemény tárgyakat, mert azok a hűtőkészüléket megsérthetik.

- Alkalmanként tisztítsa meg a készüléket kívül-belül nedves ruhával.
- Biztosítsa, hogy a készülék szellőztető és légtelenítő nyílásai por- és szennyeződésmentesek legyenek, mert így az üzem közben létrejövő hő távozhat és a készülék nem károsodik.

8 Ártalmatlanítás

- A csomagolóanyagot lehetőleg a megfelelő újrahasznosítható hulladék közé tegye.







Ha a terméket véglegesen kivonja a forgalomból, kérjük, tájékozódjon a legközelebbi hulladékártalmatlanító központnál vagy a szakkereskedőjénél az idevonatkozó ártalmatlanítási előírásokkal kapcsolatban.

9 Hibaelhárítás

Hiba	Hiba lehetséges oka	Megoldási javaslat
A hűtőláda nem működik, és a kívülről látható ventilátorlapát nem forog.	A jármű szivargyújtójában nincs feszültség.	A legtöbb járműben be kell kapcsolni a gyújtást ahhoz, hogy feszültség legyen a szivargyújtóban.
A gyújtás be van kapcsolva, és a készülék nem működik. Húzza ki a csatlakozót az aljzatból és vizsgálja meg a következőket.	A szivargyújtó foglalatát elszennyeződött. Emiatt rossz az elektromos érintkezés.	Nem fémes kefével és oldószerrel tisztítsa meg a szivargyújtó foglalatát, hogy a középső érintkezőtű tiszta legyen. Ha a hűtőláda dugasza nagyon felmelegszik a szivargyújtó foglalatában, akkor vagy a foglalatot kell megtisztítani, vagy lehet, hogy a dugasz nincs helyesen összeszerelve.
	Kiégett a csatlakozókábel biztosítója.	Cserélje ki a csatlakozókábel biztosítékát (5 A).
	Kiégett a jármű biztosítója.	Cserélje ki a szivargyújtó járműbiztosítékát (szokásosan 15 A) (ügyeljen ennek során gépjárművének üzemeltetési utasításaira).
A hűtőláda nem hűt kielégítően, a külső ventilátorlapát forog.	Meghibásodott a belső ventilátor motorja.	A javítást csak engedéllyel rendelkező vevőszolgálat végezheti.
	Meghibásodott a Peltier-elem.	

10 Műszaki adatok

	TC07 DC
Cikkszám:	9105302034
Úrtartalom:	7 l
Névleges feszültség:	12 V=
Teljesítményfelvétel:	38 W (hűtés) 30 W (melegítés)
Hőmérséklet-tartomány:	Hűtés: kb. 25 °C-kal a környezeti hőmérséklet alatt Melegítés: kb. 65 °C-os belső hőmérsékletig
Súly:	2,8 kg
Vizsgálat / tanúsítvány:	   

GERMANY**Dometic WAECO International GmbH**

Hollefeldstraße 63 · D-48282 Emsdetten

☎ +49 (0) 2572 879-195 · 📠 +49 (0) 2572 879-322

Mail: info@dometic-waeco.de · Internet: www.dometic-waeco.de

AUSTRALIA**Dometic Australia Pty. Ltd.**1 John Duncan Court
Varsity Lakes QLD 4227

☎ +61 7 55076000

📠 +61 7 55076001

Mail: sales@dometic-waeco.com.au

AUSTRIA**Dometic Austria GmbH**Neudorferstrasse 108
2353 Guntramsdorf

☎ +43 2236 908070

📠 +43 2236 90807060

Mail: info@waeco.at

BENELUX**Dometic Benelux B.V.**Ecustraart 3
NL-4879 NP Etten-Leur

☎ +31 76 5029000

📠 +31 76 5029090

Mail: info@dometic.nl

DENMARK**Dometic Denmark A/S**Nordensvej 15, Taulov
DK-7000 Fredericia

☎ +45 75585966

📠 +45 75586307

Mail: info@waeco.dk

FINLAND**Dometic Finland OY**

Mestarintie 4

FIN-01730 Vantaa

☎ +358 20 7413220

📠 +358 9 7593700

Mail: info@dometic.fi

FRANCE**Dometic SAS**ZA du Pré de la Dame Jeanne
F-60128 Plailly

☎ +33 3 44633500

📠 +33 3 44633518

Commercial : info@dometic.fr

SAV/Technique : service@dometic.fr

HONG KONG**WAECO Impex Ltd.**Suites 2207-2211 · 22/F · Tower 1
The Gateway · 25 Canton Road,

Tsim Sha Tsui · Kowloon

☎ +852 24611386

📠 +852 24665553

Mail: info@dometic-waeco.com.hk

HUNGARY**Dometic Plc. Sales Office**

Kerékgyártó u. 5.

H-1147 Budapest

☎ +36 1 468 4400

📠 +36 1 468 4401

Mail: budapest@dometic.hu

ITALY**Dometic Italy S.r.l.**

Via Virgilio, 3

I-47100 Forlì

☎ +39 0543 754901

📠 +39 0543 756631

Mail: info@dometic.it

NORWAY**Dometic Norway AS**

Skolmar 24

N-3232 Sandefjord

☎ +47 33428450

📠 +47 33428459

Mail: firmapost@waeco.no

POLAND**Dometic Poland Sp. z o.o.**

Ul. Puławska 435A

02-801 Warszawa

☎ +48 22 414 32 00

📠 +48 22 414 32 01

Mail: info@dometic.pl

RUSSIA**Dometic RUS LLC**Komsomolskaya square 6-1
107140 Moscow

☎ +7 495 780 79 39

📠 +7 495 916 56 53

Mail: info@dometic.ru

SLOVAKIA**Dometic Slovakia Sales Office Bratislava**

Nádražná 34/A

SK-900 28 Ivanka pri Dunaji

☎/📠 +421 2 45 529 680

Mail: bratislava@dometic.com

SPAIN**Dometic Spain S.L.**Avda. Sierra del Guadarrama, 16
E-28691 Villanueva de la Cañada

Madrid

☎ +34 902 111 042

📠 +34 900 100 245

Mail: info@dometic.es

SWEDEN**Dometic Scandinavia AB**

Gustaf Melins gata 7

S-42131 Västra Frölunda (Göteborg)

☎ +46 31 7341100

📠 +46 31 7341101

Mail: info@waeco.se

SWITZERLAND**Dometic Switzerland AG**

Riedackerstrasse 7a

CH-8153 Rümlang (Zürich)

☎ +41 44 8187171

📠 +41 44 8187191

Mail: info@dometic-waeco.ch

TAIWAN**WAECO Impex Ltd.**

Taipei Office

9F.-10, No. 1180, Zhongzheng Rd.,
Zhonghe Dist., New Taipei City 23586

☎ +886 2 22237225

📠 +886 2 81926742

Mail: marketing@waeco.com.tw

UNITED KINGDOM**Dometic UK Ltd.**

Dometic House · The Brewery

Blandford St. Mary

Dorset DT11 9LS

☎ +44 844 626 0133

📠 +44 844 626 0143

Mail: sales@dometic.co.uk

UNITED ARAB EMIRATES**Dometic Middle East FZCO**

P. O. Box 17860

S-D 6, Jebel Ali Freezone

Dubai

☎ +971 4 883 3858

📠 +971 4 883 3868

Mail: info@dometic.ae

UNITED STATES OF AMERICA**Dometic Marine Division**

2000 N. Andrews Ave. Extension

Pompano Beach, FL 33069 USA

☎ +1 954 973 2477

📠 +1 954 979 4414

Mail: marinesales@dometicusa.com

