

Spezialkatalog

2024



Hier finden Sie unsere
aktuellen Preise



BRUNER[®]
OUTDOOR IN MOTION

 **Frankana Freiko**[®]
Alles für Caravan | Camping | Freizeit

Seite	2	ZELTE
Seite	12	CAMPINGZUBEHÖR
Seite	16	TRANSPORTWAGEN
Seite	17	CAMPINGMÖBEL
Seite	25	GRILLEN UND KOCHEN
Seite	28	CAMPER HAUSHALT
Seite	36	ALLERLEI NÜTZLICHES
Seite	42	RUND UM'S FAHRZEUG

SYMBOLERKLÄRUNG



Camping



Aluminium



Stahl



Tragfähigkeit



Antislip



Hot Mug



Witterungsbeständig



Sevelit



UPF 50 %



a.i.r. technology
air inflation raising



SUMMER / WINTER
PROTECTION



WINTER
PROTECTION



Mit diesem Symbol gekennzeichnete Produkte sind mit einer feuerhemmenden Gewebebeschichtung ausgestattet.



Schneller und problemloser Aufbau mit MOUNTLESS-System.



Miteinander verbundene Luftschläuche, die durch ein einziges Lufteingangsventil aufgeblasen werden können.

ARQUS

Das Arqus Outdoor Tunnelzelt mit umfangreicher Ausstattung gibt dem Outdoor Camper viel Sicherheit und Komfort.



Eigenschaften:

- Schneller Aufbau
- Geringes Gewicht
- 2 Eingänge
- Eingenähter Zeltboden
- Getönte Fensterfolie
- Farbcodiertes Gestänge
- Bandversiegelte Nähte
- Lampenaufhängung
- Innenkabinentrennwand mittels RV zu schließen
- Inkl. Kunststoffherringe, Sturmleinen, Komfort-Packtasche und Aufstellstangen



439,-

- Personen: 5
- Außenzelt: Polyester PU 100% Polyester
- Innenzelt: Luftdurchlässiges Polyester
- Innenzeltmaße: B (120 + 180) x H 195 x T 220 cm
- Maße: B 320 x H 205 x T 490 cm
- Bodenwanne: PE
- Gestänge: Fiberglas / außenliegend
- Gewicht: 16,5 kg
- Packtasche: 78 x Ø 26 cm

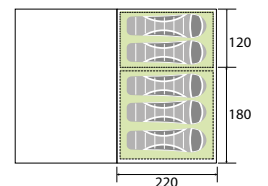
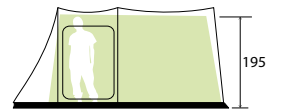

13 017 439,-

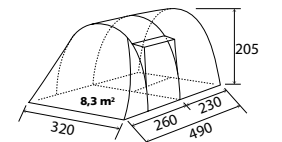

PARAISO 5/6

Das aufblasbare Familienzelt A.I.R. Tech Paraiso kombiniert auf perfekte Weise modernes Design, Konstruktionstechnik und Allround-Funktionalität.

Durch seine großen Lüftungsöffnungen und die großen Panoramafenster, die bis zum Boden reichen, bietet es viel Platz für die Bewohner und zudem viel Luft und Licht im Innenraum. Viele tolle Funktionsdetails machen dieses leicht aufzubauende Luftzelt zu einem perfekten Begleiter für einen unbesorgten und komfortablen Familienurlaub.

Eigenschaften:

- Hochstabiler Luftrahmen
- 3 unabhängige A.I.R. Tech Luftschläuche
- Fest eingenähter Zeltboden
- Abnehmbare Vorderwand
- Große Airama Fenster
- Creanox Kabinendach
- Seitentür mit Gaze
- Effiziente Belüftung
- Geräumiger Vorbau
- Mit hochwertiger Handpumpe
- Inkl. Plastikheringe, Spannleinen und Tragetasche

829,-



CREANOX

100% Polyester Oxford

- Personen: 5/6
- Außenzelt: Polyester Oxford PU 100 % Polyester
- Innenzelt: Luftdurchlässiges Polyester
- Innenzeltmaße: B (140 + 210) x H 195 x T 215 cm
- Maße: B 380 x H 215 x T 540 cm
- Bodenwanne: PE
- Gestänge: AIRTUBE
- Gewicht: 24,8 kg
- Packtasche: 80 x Ø 35 cm

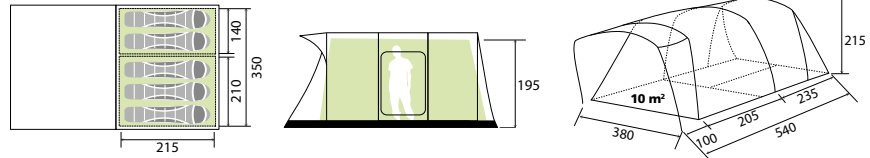

13 018 829,-

a.i.r. tech
air inflation raising

Die Idee hinter diesem System ist einfach und gleichzeitig clever: Das traditionelle Metall- oder Fiberglasgestänge mit einem aufblasbaren Luftrahmen ersetzen und zwar unter Beibehaltung der wesentlichen Merkmale der Robustheit und Stabilität. Der Aufblasprozess ist erstaunlich schnell und einfach. Die mitgelieferte Doppelhubpumpe ist sicher und komfortabel zu bedienen und verfügt außerdem über ein spezielles Druckventil, das eine Überbefüllung der einzelnen Luftkammern verhindert.



Schnelle Aufblasventile

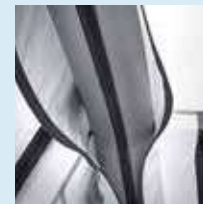

3-schichtige Luftbögen



Doppelhubpumpe

PURE 4

Das Pure 4 A.I.R. Tech Authentic ist ein hervorragendes Zeltmodell für Familien, die viel Wohnraum suchen. Das atmungsaktive Baumwoll-Polyester Mischgewebe hält die Innenseite an heißen Sommertagen deutlich kühler, vor allem bei Urlaub in heißeren Klimazonen. Das große Vorzelt bietet ausreichend Platz für Möbelausstattung. Inklusive Aufstellstangen.



Eigenschaften:

- Hochstabiler Luftrahmen
- 4 unabhängige A.I.R. Tech Luftschläuche
- Fest eingenähter Zeltboden
- Große Airama Fenster
- Creanox Kabinendach
- Seitentür mit Gaze
- Effiziente Belüftung
- Geräumiger Vorbau
- Inkl. Plastikheringe, Spannleinen und Tragetasche

- Personen: 4
- Außenzelt: Baumwoll-Polyester Mischgewebe
- Innenzelt: Luftdurchlässiges Polyester
- Innenzeltmaße: B 280 x H 195 x T 210 cm
- Maße: B 310 x H 210 x T (510 + 120) cm
- Bodenwanne: PE
- Gestänge: AIRTUBE
- Gewicht: 37,6 kg
- Packtasche: 85 x Ø 44 cm

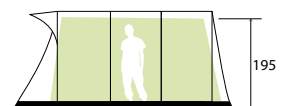
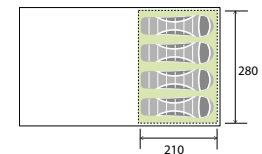
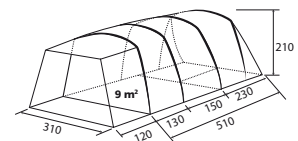

13 019 1.449,-

1.449,-

CREANOX <M> mountless

BRUNER

MAISONEL 4

Das neu entwickelte Familienzelt Maisonel 4 ist aus dem hochwertigem Pure Pro Baumwolle Mischgewebe gefertigt. Es garantiert ein sehr angenehmes Raumklima in jeder Jahreszeit, ist reißfest und regendicht. Mit dem innovativen Creanox Schlafsystem ausgestattet, garantiert es dem Camper einen erholsamen Urlaub. Die Rückseite des Zeltes und die Innenkabine sind extra dunkel gehalten und mit großen Gazelüftungen versehen. Das A.I.R. Tech Aufblassystem ermöglicht einen sehr schnellen und bequemen Aufbau. Der Seiteneingang sowie ein großes Fenster rechts in der Vorderwand sind mit verschließbaren Gazefenstern ausgestattet. Das sorgt für gute Durchlüftung ohne lästige Insekten. Im großzügigen Innenraum, der durch die Herausnahme der Vorderwand nochmals vergrößert werden kann, haben 4 Personen bequem Platz.



Eigenschaften:

- Hochstabiles, freistehendes A.I.R. Tech Luftgerüst
- Fest angenähter Zeltboden
- Vorderwand komplett herausnehmbar, als Veranda abklappbar, alle Fenster mit getönter Folie
- Seiteneingang mit Gazefenster, getönter Folie und Verdunkelung
- Seiteneingang aufstellbar als Sonnendach, 2 Aufstellstangen inkl.
- Große abgedunkelte Schlafkabine, Trennwand mittig mit Reißverschluss zu öffnen, zahlreiche Utensilientaschen, Lampenaufhängung, Kabelzugang von außen verschließbar
- Großer Wohnraum mit Vordach, innen mit Haken und Klettband zur Anbringung von Beleuchtung
- Zelt abspannbar mit PVC Leiterelemente
- Zeltabspannung mit stabilen Gurten
- Verschließbarer Kabelzugang rechte Seite
- Inklusive hochwertiger Luftpumpe mit Überdruckventil
- Extra große Packtasche mit Kompressionsgurten

new!
2024

60/40
Polycotton

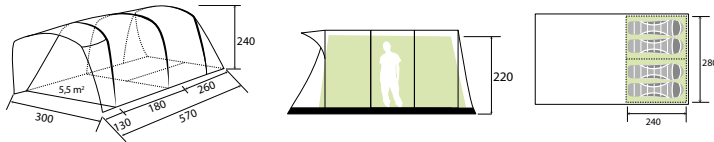

- Personen: 4
- Außenzelt: Baumwoll-Polyester Mischgewebe
- Innenzelt: Luftdurchlässiges Polyester
- Innenzeltmaße: B 280 x H 220 x T 240 cm
- Maße: B 300 x H 240 x T 570 cm
- Bodenwanne: PE
- Gestänge: AIRTUBE
- Gewicht: 28,5 kg
- Packtasche: 85 x Ø 37 cm



a.i.r. tech
air inflation raising

CREATOX

<O> oneflate **<M>** mountless

13 031 1.299,-



KALINDA 5

Klassisches Familienzelt (3 Fiberglas-Bögen) mit voll eingenähter Bodenwanne aus robustem PE-Material.

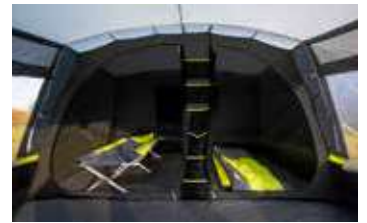

429,-

Eigenschaften:

- Ideales Familienzelt
- Rundum eingnähte Bodenwanne
- 1 Eingang
- 2 getrennte Schlafkabinen
- Panorama Fenster
- Sehr gute Innenbelüftung
- Vordereingang als Sonnendach aufstellbar
- Ausgezeichnetes Verhältnis Raum / Grundfläche

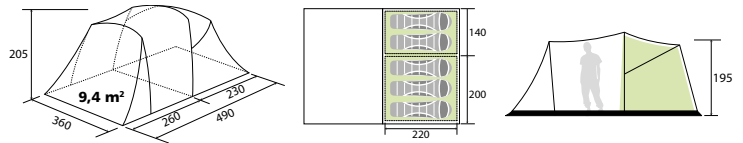

- Personen: 5
- Außenzelt: 150D Oxford Polyester PU (100 % Polyester)
- Innenzelt: Luftdurchlässiges Polyester
- Innenzeltmaße: B (200 + 140) x H 195 x T 220 cm
- Maße: B 360 x H 205 x T 490 cm
- Bodenwanne: PE
- Gestänge: Fiberglas - Stahl / außenliegend
- Gewicht: 20 kg
- Packtasche: 80 x Ø 27 cm

100%
Polyester
Oxford

CREATOX

13 045 429,-



STRATO 2

Einlagiges Zelt mit Kuppelbelüftung.
Inklusive Montagezubehör und Packsack.

- Personen: 2
- Außenzelt: Polyester PU 100 % Polyester
- Innenzeltmaße: B 150 x H 105 x T 205 cm
- Bodenwanne: PE
- Gestänge: Fiberglas / außenliegend
- Gewicht: 2,1 kg
- Packtasche: 64 x Ø 14 cm



13 046 51,90

51,90

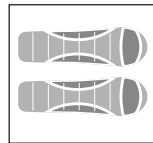
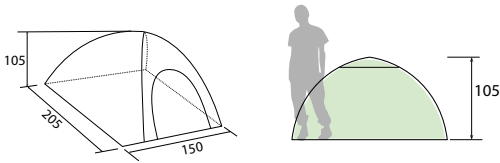

UMBRA

Moderne, schnell aufbaubare Strandmuschel mit Platz für 2-3 Personen. Perfekter Sonnen- und Windschutz an Stränden. Stabile Konstruktion mit robustem Fiberglasgestänge und praktischer Bodenplane. Inkl. Montagezubehör und Packsack

- Außenzelt: 100 % Polyester
- Maße: B 200 x H 130 x T 150 cm
- Bodenwanne: PE
- Gestänge: Fiberglas
- Gewicht: 1,9 kg
- Packtasche: 59 x Ø 12 cm

59,90

13 127 59,90



PRAIA

Ultraleichte Strandmatte aus unempfindlichem PP-Gewebe. In gerolltem Zustand leicht und bequem transportierbar. Mit Trageriemen.

- Material: 100 % PP
- Maße: L 180 x B 85 cm
- Packmaß: Ø 5 x H 85 cm
- Gewicht: 320 g

13 144 9,90

9,90



AQUAMAR 250 AUTO-UP

Mit der neuen Generation unseres aufblasbaren Strand- und Outdoor-Pavillons Aquamar setzen wir neue Maßstäbe. Ausgestattet mit einem völlig neuen, automatischen, integrierten Aufblas-System erleichtert der Aufbau das Leben und bietet unvergleichlichen Komfort. Dank dieser innovativen Technologie ist kein manuelles Aufpumpen mehr erforderlich. Stattdessen ist der Pavillon in kürzester Zeit mit minimaler Anstrengung aufgestellt. Egal ob am Strand, im Garten oder beim Camping - der Aquamar ist der ideale Begleiter für alle Outdoor-Aktivitäten. Er ist robust, wetterbeständig und bietet ausreichend Platz.

- Außenzelt: 150D Polyester PU
- Maße: B 250 x H 165 / 220 x T 250 cm
- Gestänge: AIRTUBE
- Gewicht: 8,7 kg
- Packtasche: 70 x Ø 21 cm

279,-

13 124 279,-



AUTO-UP SYSTEM



A.I.R. TECH TRAILS

Freistehendes Buszelt mit aufblasbarem A.I.R. Tech Luftgerüst (2 Bögen).
Verbindungsschleuse mit direktem Zugang zum Fahrzeug.

Eigenschaften:

- Alle Fenster sind verdunkelbar
- Vorder- und Seiteneingang mit Moskitogaze
- Schutzdach an der Vorderseite
- Große Verbindungsschleuse
- Verbindungsschleuse mit Eingangstür
- Verschließbare Rückwand
- Dauerbelüftung
- Kabelzugang
- Eingenähter Zeltboden
- Zahlreiche Abspannpunkte
- Hohe Stabilität
- Inkl. Montagematerial und Packtasche



a.i.r. tech
air inflation raising



Bitte beachten!
Geeignet für Reisecamping

Verbindungsmöglichkeiten zum Fahrzeug:

- 1) Mit Keder
- 2) Mit Schleusenstab
- 3) Dachreling

Anschlußhöhe (Fahrzeug / Regenrinne):

- 180 - 220 cm (TRAILS LC)
- 245 - 280 cm (TRAILS HC)

100%
Polyester
Oxford



Serienmäßiges Zubehör: Schleusenstab, Spannleinen, Heringe, Packtasche, Doppelhubpumpe.

A.I.R. TECH TRAILS LC

- Außenzelt: Polyester Oxford PU 100 % Polyester
- Maße: B 320 x H 215 x T (220 + 100) cm
- Bodenwanne: PE
- Gestänge: AIRTUBE
- Gewicht: 18 kg
- Packtasche: 80 x Ø 33 cm

729,-

13 034 729,-

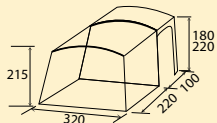

A.I.R. TECH TRAILS HC

- Außenzelt: Polyester Oxford PU 100 % Polyester
- Maße: B 320 x H 215 x T (220 + 100) cm
- Bodenwanne: PE
- Gestänge: AIRTUBE
- Gewicht: 18 kg
- Packtasche: 80 x Ø 33 cm

749,-

13 035 749,-

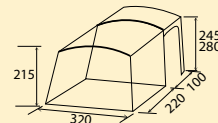

TROUPER

Das aufblasbare Trouper Mobilzelt präsentiert sich mit all den einzigartigen Eigenschaften der Aerotech Zelt- und Vorzeltkollektion. Mit einer Verbindungsschleuse, die einen Höhenbereich von 180 bis 230 cm abdeckt, ist es für den Einsatz an größeren Minivans geeignet.



Eigenschaften:

- Geräumiges Mobilzelt
- Freistehende Konstruktion
- Mit Crossbeam-Technologie
- Eingangstüren mit Moskitonetz
- Inklusive Doppelhubpumpe mit Überdruckventil
- Mit rundum eingenähtem Zeltboden
- Große Panoramafenster
- Zusätzliche Dachlüftung
- Zahlreiche Abspannpunkte



Verbindungsmöglichkeiten zum Fahrzeug:

- 1) Mit Keder
- 2) Mit Schleusenstab
- 3) Mit Klettband an der Reling

Anschlußhöhe (Fahrzeug / Regenrinne): 180 - 230 cm

Lieferumfang: Außenzelt mit Boden, Gestänge, Schleusenstab, Spannleinen, Heringe, Packsack.



TROUPER 2.0

- Außenzelt: 150D Oxford Polyester PU (100 % Polyester)
- Maße: B 310 x H 230 x T 260 cm
- Gestänge: AIRTUBE
- Gewicht: 20,5 kg
- Packtasche: 80 x Ø 35 cm

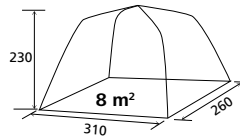

699,-

13 048 699,-



TROUPER XL

- Außenzelt: 150D Oxford Polyester PU (100 % Polyester)
- Maße: B 340 x H 230 x T (130 + 250) cm
- Gestänge: AIRTUBE / Fiberglas
- Gewicht: 23,4 kg
- Packtasche: 82 x Ø 38 cm

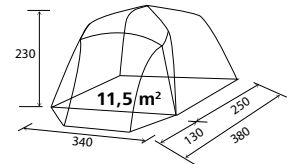

799,-

13 043 799,-



TROUPER CABIN

Innenzelt für die Zelte Trouper 2.0 / Trouper XL.

- Maße: B 220 x H 155 x T 135 cm



49,90

13 049 49,90



Bitte beachten!
Geeignet für Reisecamping





ENTRADA

Kompaktes Busvorzelt, das sich bestens zum Anschluss an Campingbusse mit einer Regenrinnenhöhe von 180 - 220 cm eignet.

Eigenschaften:

- Einfacher, schneller Aufbau mittels klassischem Fiberglasgestänge
- Optimales Verhältnis zwischen Raum und Fläche dank Tunnelkonstruktion
- Erdstreifen rundum
- Front- und Seiteneingänge sind als Sonnendach hochstellbar (mit optionalen Aufstellstangen)
- Stabiles Zelt-Abspannsystem
- Großes Klarsichtfenster
- Praktischer Seiteneingang
- Ventilationsöffnungen

329,-



Verbindungsmöglichkeiten zum Fahrzeug:

- 1) Mit Keder
- 2) Mit Schleusenstab
- 3) Mit Klettband an der Reling

Lieferumfang: Dachhaut, Gestänge, Spannleinen, Heringe, Packsack.

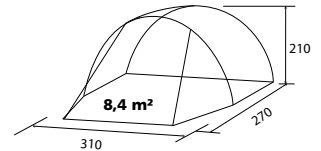

- Außenzelt: Polyester PU (100 % Polyester)
- Maße: B 310 x H 210 x T 270 cm
- Gestänge: Fiberglas / außenliegend
- Gewicht: 10,5 kg
- Packtasche: 74 x Ø 24 cm



Bitte beachten!
Geeignet für
Reisecamping



13 025 329,-



ALBATROS

Modernes, freistehendes Busvorzelt.

Eigenschaften:

- Abnehmbare Vorderwand
- Seitlicher Eingang mit Regendach
- Rundum-Schmutzstreifen
- Eingenähter Zeltboden
- Hervorragende Belüftung im Zeltinneren
- Alle Fenster verfügen über Abdeckungen
- Die Rückwand ist verschließbar

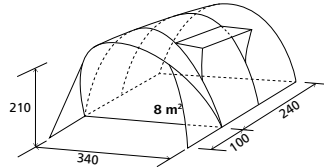

Verbindungsmöglichkeiten zum Fahrzeug:

- 1) Mit Keder
- 2) Mit Schleusenstab an der Regerinne
- 3) Mit Klettbindern an der Reling
- 4) Hohlsaum für ein optionales Kederadapterset

Anschlußhöhe (Fahrzeug-Regenrinne): 180 - 220 cm

Lieferumfang: Dachhaut, Zeltboden, Gestänge, Schleusenstab, Spannleinen, Heringe, Packsack.

- Außenzelt: Pigment Polyester PU (100 % Polyester)
- Maße: B 340 x H 210 x T (100 + 240) cm
- Gestänge: Fiberglas / außenliegend
- Gewicht: 15,1 kg
- Packtasche: 70 x 25 x 25 cm

429,-



Bitte beachten!
Geeignet für Reisecamping

13 020 429,-



ALBATROS CABIN

Innenzelt für Zelt Albatros.

- Maße: B 225 x H 185 x T 150 cm

13 021 59,90

59,90



SKIA CAMPERVAN

Sekundenschnell einsatzbereites Sonnensegel für Caravans und Kastenwägen mit aufblasbarem Gerüst (A.I.R. Tech Technologie). Einfacher Aufbau mittels mitgelieferter Luftpumpe. Die Luftschläuche verhindern auch bei stärkerem Wind eventuelle Beschädigungen am Fahrzeug. Mit Befestigungsmöglichkeit von optionalen Seitenteilen. Inkl. Montagezubehör.

- Außenzelt: 150D Oxford Polyester PU (100 % Polyester)
- Maße: B 260 x H 180 / 210 x T 200 cm
- Gestänge: AIRTUBE
- Gewicht: 11 kg
- Packtasche: 65 x Ø 20 cm

219,-



13 057

219,-

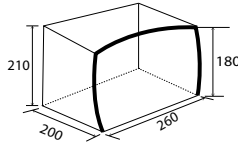

SKIA

SKIA-Sonnendächer sind die natürliche Weiterentwicklung der A.I.R.Tech-Technologie und ermöglichen es, die Befestigung, das Aufpumpen und die Verankerung in nur wenigen Minuten zu erledigen. Gleichzeitig entfällt die Notwendigkeit traditionelle Metall- oder Fiberglasstangen zu verwenden. Durch die Anbringung der (optional erhältlichen) Seitenteile ist es zudem möglich, einen großen Wohnraum zu erhalten, der vor Wind, Wetter und indiscreten Blicken geschützt ist. Das SKIA ist dank seiner pneumatischen Struktur, die aus einem vorderen Stützschauch und einem Dachstabilisierungsschauch besteht, sehr einfach zu montieren. Es wird mittels eines angenähten Kederprofils mit dem Fahrzeug verbunden. Durch sein modernes und ansprechendes Design charakterisiert, wird dieses Sonnendach zudem aus dem speziellen Pure Pro Gewebe gefertigt, einem PU-beschichteten Polycotton, das eine ausgezeichnete UV-Beständigkeit, hervorragende Atmungsaktivität und eine lange Lebensdauer garantiert. Alle Nähte sind abgeklebt, um eine wasserdichte Innenseite zu gewährleisten.

Im Lieferumfang enthalten sind eine Pumpe zum Aufblasen, Montagezubehör (Heringe und Spannsaile) und eine praktische Transporttasche. Erhältlich in 2 verschiedenen Größen.

Eigenschaften:

- Schneller und einfacher Aufbau
- Mit zentralem Giebel-Luftschlauch
- Verbindung mit Kederprofil
- Inklusive Luftpumpe, Tasche und Montagematerial



HANKY

Praktischer Hänge-Vorratsschrank mit 3 Ablagen und 4 seitlichen Utsensilientaschen. RV-Tür aus Moskitotüll.

- Material: 100 % PES
- Maße: B 40,5 x H 75 x T 20 cm
- Gewicht: 800 g

10 065 39,90

39,90



SKIA 300

- Außenzelt: Baumwoll-Polyester Mischgewebe
- Maße: B 300 x H 250 x T 250 cm
- Gestänge: AIRTUBE
- Gewicht: 13,5 kg
- Packtasche: 70 x Ø 28 cm

499,-

13 053 499,-

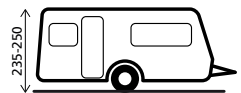
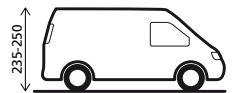
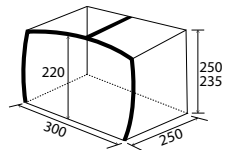

SKIA 400

- Außenzelt: Baumwoll-Polyester Mischgewebe
- Maße: B 400 x H 250 x T 250 cm
- Gestänge: AIRTUBE
- Gewicht: 15,5 kg
- Packtasche: 70 x Ø 30 cm

569,-

13 054 569,-

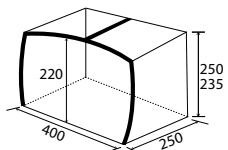

RHOMBUS VAN

Sehr schönes Sonnendach für Minibusse und Vans. Dank des soliden Luftgerüsts minutenschnell einsatzbereit. Vollständig aus hoch UV-beständigem Baumwoll-Polyester Mischgewebe gefertigt. Mit den (optional erhältlichen) Seitenwänden entsteht zudem ein großer, vor Wind, Wetter und neugierigen Blicken geschützter Wohnraum.

Eigenschaften:

- Hochstabiles A.I.R.Tech-Luftgerüst
- Oneflate Aufblssystem (Einkammerluftschlauchsystem)
- Zahlreiche Abspannpunkte
- Schnelle und einfache Montage
- Inkl. hochwertiger Luftpumpe mit Sicherheitsventil



Lieferumfang: Heringe, Spannleinen, große Transporttasche
Verbindungsmöglichkeit zum Fahrzeug: mit Doppelkeder

- Außenzelt: Baumwoll-Polyester Mischgewebe
- Maße: B 260 x H 210 x T 200 cm
- Gestänge: AIRTUBE
- Gewicht: 11,2 kg
- Packtasche: 66 x Ø 24 cm



13 065 599,90

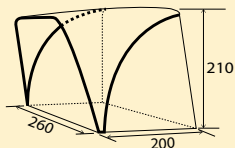

DINERY

Vielfach einsetzbares Küchen- und Materialzelt mit stabilem Stahl-/Fiberglasgerüst, großen Fenstern und einer hochrollbaren Eingangstür. Mit Rundum-Erdstreifen. Inkl. Montagematerial und Packsack.

- Außenzelt: Polyester PU (100 % Polyester)
- Maße: B 240 x H 190 / 230 x T 240 cm
- Gestänge: Fiberglas / Stahl
- Gewicht: 13,3 kg
- Packtasche: 70 x Ø 25 cm

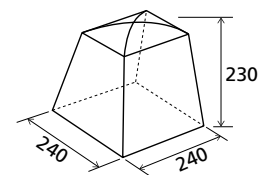

13 081 329,90

SANITY

Vielseitig einsetzbares Sanitär- und Mehrzweckzelt mit stabilem Stahlgestänge, herausnehmbarem Boden und verschliessbarem Gazefenster. Inkl. verschiedener funktioneller Detaillösungen und einer praktischen Packtasche.

- Außenzelt: 68D Polyester PU (100 % Polyester)
- Maße: B 140 x H 205 x T 140 cm
- Gestänge: Stahl Ø 16 mm
- Gewicht: 6 kg
- Packtasche: 80 x 41 cm

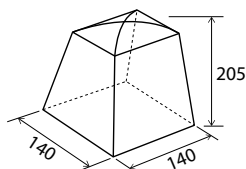

13 085 109,90



109,90

GUSTO NG

Küchenzelt mit einfachem Pultdach.

Eigenschaften:

- Große verschließbare Gazefenster
- Umlaufender Erdstreifen
- Mit vergrößerter Eingangstür und zusätzlichen Lichtfenstern
- Mit Montagematerial und Tragetasche



GUSTO I NG

- Außenzelt: PVC / Polyester / Oxford PVC
- Maße: B 150 x H 195 / 215 x T 150 cm
- Gestänge: Stahl Ø 19 mm
- Gewicht: 11,7 kg
- Packtasche: 100 x 21 x 25 cm

13 089 254,90

254,90

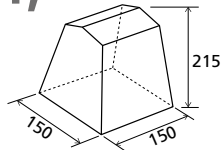

GUSTO II NG

- Außenzelt: PVC / Polyester / Oxford PVC
- Maße: B 200 x H 195 / 215 x T 150 cm
- Gestänge: Stahl Ø 19 mm
- Gewicht: 13,5 kg
- Packtasche: 100 x 21 x 26 cm

13 091 269,90

269,90

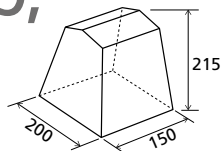

GUSTO III NG

- Außenzelt: PVC / Polyester / Oxford PVC
- Maße: B 200 x H 195 / 215 x T 200 cm
- Gestänge: Stahl Ø 19 mm
- Gewicht: 16,5 kg
- Packtasche: 100 x 21 x 26 cm

13 093 299,90

299,90

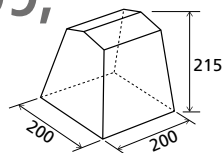

CORIANDER

Neu entwickeltes Multifunktionszelt. Dient perfekt als Küchen- und Gerätezelt zum Schutz aller Gegenstände, die nicht im Freien gelassen werden können. Die gesamte Zelthaut besteht aus PVC und wird von einem stabilen Stahlgestell getragen. 3 große Fenster mit Moskitogaze und eine effiziente Hochentlüftung sorgen für eine optimale Dauerbelüftung. Mit breiter Eingangstür, die seitlich aufgerollt werden kann. Mit Rundum-Schmutzstreifen. Inklusive Montagematerial und Tragetasche.

CORIANDER I

- Außenzelt: PVC
- Maße: B 200 x H 195 / 210 x T 150 cm
- Gestänge: Stahl Ø 22 mm
- Gewicht: 20,5 kg

13 095 389,90

389,90

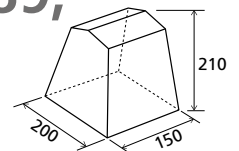

CORIANDER II

- Außenzelt: PVC
- Maße: B 200 x H 195 / 210 x T 200 cm
- Gestänge: Stahl Ø 22 mm
- Gewicht: 23 kg

13 101 399,90

399,90

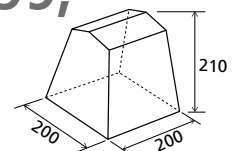

SUNNY VIEW

ab **59,90**

Komfortable Sonnensegel aus UV-beständigem Kunststoffgewebe. Rundum gesäumt, mit Ösen. Einfache Montage an der Kederleiste von Wohnwagen, Wohnmobilen, Kastenwagen oder Bussen. Geeignet für Fiamma- und Thule-Markisen. Heringe und Abspannleinen sind im Lieferumfang enthalten.

Art				
13 277	B 240 x H 190 cm	1 kg	59,90	
13 278	B 290 x H 190 cm	1,2 kg	64,90	
13 279	B 340 x H 190 cm	1,4 kg	74,90	
13 280	B 390 x H 190 cm	1,53 kg	84,90	



FIXING KIT SYSTEM INKL.



DEFLECTOR QDR

49,90

Komfortables Sonnensegel aus UV-beständigem Kunststoffgewebe. Rundum gesäumt, mit Ösen. Einfache Montage an der Kederleiste von Wohnwagen, Wohnmobilen, Kastenwagen oder Bussen. Geeignet für Fiamma- und Thule-Markisen. Heringe und Abspannleinen sind im Lieferumfang enthalten.

- Material: 100 % PE
- Maße: 360 x 360 cm
- Gewicht: 2,5 kg

PHTHALATE free

13 284 **49,90**



SET TELEPOLE

Aufstellstange aus eloxiertem Aluminium Ø 31/26/21 mm. Dreiteilig teleskopierbar. Mit Stift und Bodenspitze.

- Material: Aluminium eloxiert
- Maße: 100 - 230 cm
- 2 Stück im Set

10 672 **43,90**

LYSS

Elegante LED-Laterne mit haltbarem, lackiertem Metallrahmen, Bambussockel und lichtdurchlässigem Kunststoffschirm. Ausgestattet mit einem ON-OFF-Dimmerschalter mit 2 Beleuchtungsmodi: ein warmes Licht und ein weißes Licht. Der integrierte Lithium-Ionen-Akku kann über das mitgelieferte USB-Kabel wieder aufgeladen werden. Vielfach einsetzbar.



49,90

- Betrieb: 3,7V Li-ion / 5200mAh
- Maße: Ø 12,6 x H 30,5 cm
- Akkulaufzeit: 6 - 200 h
- Gewicht: 560 g
- Lumen: 15 - 450
- LED: 30
- Leistung: 8 W



COOL WARM WHITE LIGHT



14 205 **49,90**

LAMPARINA

Wiederaufladbare Outdoor- und Campinglaterne mit professionellem Aussehen. Sorgt für angenehmes Licht dank warmweißer LED-Beleuchtung. Ausgestattet mit 2 Lichtintensitätsstufen und einem transluzenten Kunststoffschirm. Mit praktischem Stahlgriff zum Transportieren oder Aufhängen. Der integrierte Lithium-Ionen-Akku kann über das mitgelieferte USB-Kabel jederzeit wieder aufgeladen werden.



39,90

- Betrieb: 3,7V Li-ion / 4000mAh
- Maße: Ø 10,3 x H 16,4 cm
- Akkulaufzeit: 15 h
- Gewicht: 375 g
- Lumen: 120
- LED: 4 LED String Glühbirne
- Leistung: 6 W



14 201 **39,90**

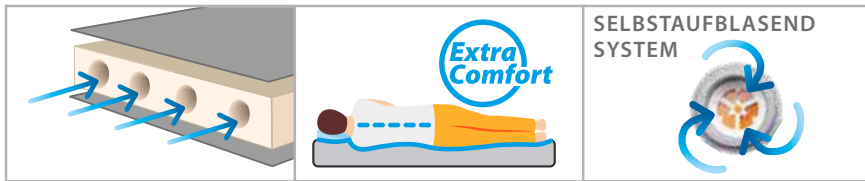

149,90

SOMNI 3D SINGLE

- Material: 190T 75D Polyester
- Maße: L 200 x B 76 x H 10 cm
- Packmaß: 79 x Ø 19 cm
- Gewicht: 3,2 kg

14 792 149,90



199,90

SOMNI 3D DOUBLE

- Material: 190T 75D Polyester
- Maße: L 200 x B 132 x H 10 cm
- Packmaß: 68 x Ø 27 cm
- Gewicht: 5,7 kg

14 793 199,90

SOMNI 3D

Neu entwickelte selbstaufblasende Matratze. Sehr komfortabel, mit einem außergewöhnlichen Verhältnis von Gesamtgewicht zu Isoliermaterial, das durch die Verwendung einer durchgehenden Schicht aus Isolierschaum erreicht wird, in die horizontale Luft strömt. Hergestellt aus Polyestergerewebe mit Peach Skin Beschichtung auf der Oberseite. Ideal für einen optimalen Schlaf. Dank eines speziellen bidirektionalen Ventils, das den Luftstrom je nach Bedarf sperrt oder freigibt, bläst sich die Matratze selbst auf. Zum Ablassen der Luft wird sie einfach zusammengerollt, indem das Ventil am Ende des Vorgangs geschlossen wird, so dass sie platzsparend verstaut werden kann. Komplett mit Aufbewahrungstasche. Erhältlich in 2 Größen.



NEMOS 160

Für den anspruchsvollen Camper ist der Deckenschlafsack Nemos 160 der ideale Partner. Die selektive Auswahl geeigneter Materialien hält den Benutzer in allen 4 Jahreszeiten warm und vermittelt zugleich bei kühlen Nächten ein angenehm kuscheliges Gefühl von Komfort und Wohlbefinden. Bei Bedarf besteht die Möglichkeit 2 Schlafsäcke mittels RV zu einem Doppelschlafsack zu verbinden.

Eigenschaften:

- Komfortabler und wärmeeffizienter Deckenschlafsack mit Kapuze
- 2-lagige Offset-Konstruktion
- Kann geöffnet als Decke verwendet werden
- Integriertes Kopfkissen
- Abnehmbare Kapuze (RV)
- Reißverschluss: YKK 2 ways - Autolock- L-Form
- Vorbereitet für Innenbezug
- Koppelbar
- PFC frei
- Inkl. Transporttasche

- Maße: L 235 x B 90 cm
- Packmaß: 48 x 46 x 27 cm
- Gewicht: 3 kg
- Lagen: 2
- Innenstoff: Flanell
- Außenstoff: Baumwoll-Mischgewebe
- Füllung: 1,6 kg Mikrofaser - 100% Polyester
- Temperatur: -28 / -9 / -3

new!
2024

119,90



14 754 119,90

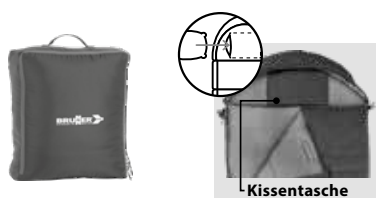

Kissentasche

STARFLYER XL

Dank seiner Länge von 2,35 m ist dieses Modell besonders für größere Personen geeignet. Dieser weiche, kuschelige Schlafsack sorgt immer für einen angenehmen Schlaf und kann sowohl draußen als auch drinnen von Frühling bis Herbst (3 Jahreszeiten) verwendet werden. Bei niedrigen Temperaturen kann die Kapuze hochgezogen werden und ein praktisches integriertes Kopfkissen macht die Mitnahme eines separaten Kissens überflüssig. Mit einem Gewicht von weniger als 2 kg und dem mitgelieferten Kompressionssock verfügt der Schlafsack über ein besonders kompaktes Packmaß und ist somit leicht zu transportieren.

Eigenschaften:

- Großer Deckenschlafsack
- Umkehrbar
- 2-lagige Konstruktion obere Seite - 1 lagige Konstruktion untere Seite
- Sehr weiche Füllung
- Von Frühling bis Winteranfang einsetzbar (3 Jahreszeiten)
- Abnehmbare Kapuze (RV)
- Kann geöffnet als Decke verwendet werden
- Integriertes Kopfkissen
- Reißverschluss: YKK 2 ways - Autolock- L-Form
- PFC frei
- Inkl. Packsack

- Maße: L 235 x B 105 cm
- Packmaß: 47 x Ø 26 cm
- Gewicht: 1,95 kg
- Lagen: 2 + 1
- Innenstoff: 100% Baumwolle
- Außenstoff: 240T Nylon Ripstop
- Füllung: 1,7 kg Mikrofaser - 100% Polyester
- Temperatur: Kalte Seite -16 / 1 / 4 / Warme Seite 0 / 11 / 14

new!
2024

129,90



14 759 129,90

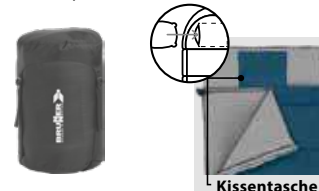

Kissentasche

HELLO CAMPER

Funktionelle Schmutzfangmatte mit sympathischen Camping- und Caravanmotiven. Schützt den Innenraum des Fahrzeugs vor Verschmutzung. Mit rutschhemmender Unterseite.



12,⁹⁰



- Maße: B 50 x T 25 cm
- Material: 100 % PP



17 601 12,90

HELLO CARAVAN

Funktionelle Schmutzfangmatte mit sympathischen Camping- und Caravanmotiven. Schützt den Innenraum des Fahrzeugs vor Verschmutzung. Mit rutschhemmender Unterseite.



12,⁹⁰



- Maße: B 50 x T 25 cm
- Material: 100 % PP



17 602 12,90



ZERBY

Schuhabstreifer mit Holzgestell.

- Maße: B 34 x H 6 x T 27,5 cm
- Gewicht: 980 g



17 607 21,90

21,⁹⁰

TRIMMAT

Praktische Türmatte aus widerstandsfähigem Gummi. Perfekt für den Außenbereich. Farbe grau.

B 60 x T 40 cm

Material: 100 % PVC

B 50 x T 25 cm

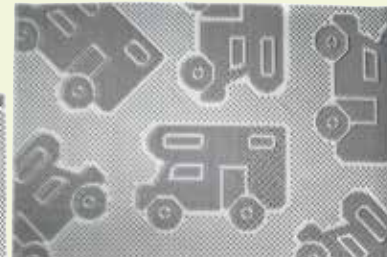

Art.

17 608



B 50 x T 25 cm

ab 10,⁵⁰

10,50

17 609

B 60 x T 40 cm

14,50



PURAMAT

Sand- und staubfreier Bodenteppich für Zelte und Vorzelte, hergestellt aus einem neuen, speziell gewobenen Polyester material.

Eigenschaften:

- Luftdurchlässig
- Wasserabweisend
- Geringes Gewicht
- Leicht faltbar
- Franst nicht aus
- Langlebig
- Mit Befestigungsösen an den Ecken
- Inkl. Packtasche

Material: 100 % PES

350 g/m²

Art.	Maße (L x B)	Preis / m ²	
17 670	3 x 2,5 m	6,65	49, ⁹⁰
17 671	3,5 x 2,5 m	6,69	58, ⁵⁰
17 672	4 x 2,5 m	6,65	66, ⁵⁰
17 673	4,5 x 2,5 m	6,66	74, ⁹⁰
17 674	5 x 2,5 m	6,63	82, ⁹⁰



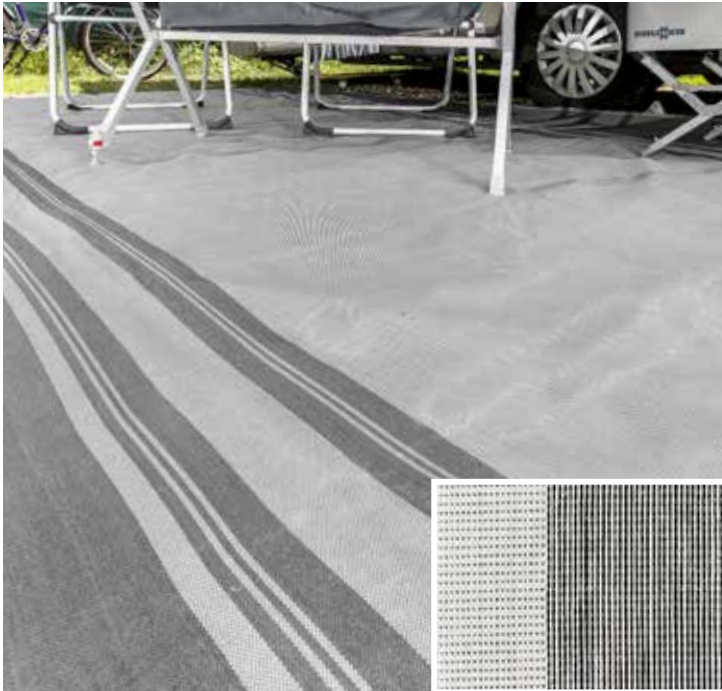

TRIP

Strapazierfähiger Vorzeltteppich aus 100 % Polypropylenfaser. Bestens für Caravan-Vorzelte, aber auch für andere Anwendungen im Außenbereich geeignet (Terrasse, Balkon, usw.). Mit Tragetasche.

Eigenschaften:

- Luftdurchlässig
- Leicht waschbar
- Feuchtigkeitsbeständig



Material: 100 % PP

200 g/m ²			
Art.	Farbe	Maße (L x B)	Preis / m ²
17 619	C20	1fm, Breite 2,5 m	5,56
17 610	C20	3 x 2,5 m	7,05
17 611	C20	3,5 x 2,5 m	6,80
17 612	C20	4 x 2,5 m	6,49
17 613	C20	4,5 x 2,5 m	6,39
17 614	C20	5 x 2,5 m	6,15
17 616	C20	6 x 2,5 m	5,99
17 618	C20	7 x 2,5 m	5,71

PHTHALATE free



C20



KINETIC

Hochwertiger Zeltteppich perfekt geeignet sowohl für Dauercamping als auch für kurze Aufenthalte. Mit Tragetasche.

Eigenschaften:

- Spezialgewebe mit hoher Haltbarkeit
- Beidseitig verwendbar
- Franst beim Schneiden nicht aus
- Strapazierfähig
- Wasserabweisend
- Waschbar
- Phthalatfrei



Material: 30 % PET - 70 % PVC

400 g/m ²			
Art.	Farbe	Maße (L x B)	Preis / m ²
17 639	C62	1fm, Breite 2,5 m	9,56
17 649	C64		
17 630	C62	3 x 2,5 m	10,12
17 640	C64		
17 631	C62	3,5 x 2,5 m	10,05
17 641	C64		
17 632	C62	4 x 2,5 m	9,99
17 642	C64		
17 633	C62	4,5 x 2,5 m	10,04
17 643	C64		
17 634	C62	5 x 2,5 m	9,99
17 644	C64		
17 636	C62	6 x 2,5 m	9,99
17 646	C64		
17 638	C62	7 x 2,5 m	9,82
17 648	C64		

PHTHALATE free

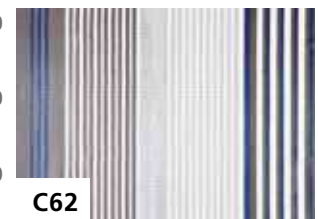

C62

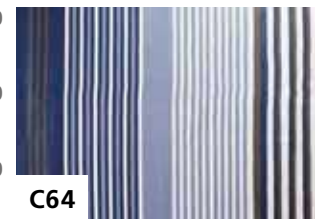

C64

PICK UP

Praktischer Klapptrolley mit gut dimensionierten Laufrädern, die auch eine Verwendung auf unebenem Gelände ermöglichen. Leichte und zugleich stabile Ausführung aus pulverlackiertem Stahlprofil. Inkl. Spanngurten.

- Maße: B 28 x H 87 x T 32 cm
- Packmaß: 32 x 10 x 48,5 cm
- Gewicht: 1,9 kg
- Belastbarkeit: 30 kg



19,90



17 231 19,90

MINI ROLLY

Transportwagen mit teleskopierbarem, einklappbarem Stahl-Gestell und robusten KS-Verbindungsteilen. Breite Räder.

- Maße: B 26 x H 92 x T 37 cm
- Packmaß: 45 x 26 x 10 cm
- Gewicht: 950 g
- Belastbarkeit: 30 kg

19,90



17 232 19,90

CARGO

Faltbarer Bollerwagen mit robustem, pulverlackiertem Stahlrahmen.



169,90

- Maße: L 111 x B 55 x H 65 cm
- Packmaß: 36 x 21 x 84 cm
- Gewicht: 12,9 kg
- Material: 100 % Polyester
- Belastbarkeit: 100 kg
- Gestänge: Stahl

17 285 169,90



CARGO CROSS

Gelände-Bollerwagen mit klappbarem Stahlrahmen und XXL-Rädern. Stabile Konstruktion. Keine Montage erforderlich.



159,90

- Maße: L 102 x B 58 x H 65 cm
- Packmaß: 40 x 25 x 84 cm
- Gewicht: 12,5 kg
- Material: 100 % Polyester
- Belastbarkeit: 150 kg
- Gestänge: Stahl

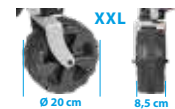

17 291 159,90

ARAVEL SYNTEX PLUS

Moderner, klappbarer Vierbein-Stuhl mit 7-fach verstellbarer Rückenlehne.



99,90



Syntex Plus

Eigenschaften:

- Aluminium-Gestell aus hoch belastbarem Ovalprofil
- Bezugsstoff: Syntex Plus
- Ergonomische, 7-fach verstellbare Rückenlehne
- Rückenlehne mit integrierter, gepolsterter Kopfauflage
- Armlehnen aus robustem Kunststoffmaterial
- Zentralgelenk aus robustem Kunststoffmaterial
- Es besteht die Möglichkeit eine Beinauflage anzubringen
- Sehr kompaktes und leicht zu transportierendes Packmaß

ART. 15 024 C53

ART. 15 025 C67

- Maße: B 47 x H 50 / 120 x T 45 cm
- Packmaß: 112 x 65 x 9 cm
- Gewicht: 5 kg
- Material: Syntex Plus
- Gestänge: Alu

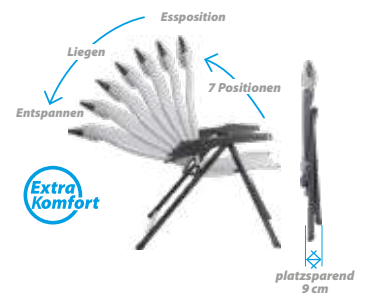

ARAVEL STOOL

Klapphocker Aravel.



41,90

ART. 15 016 C53
ART. 15 017 C67

Eigenschaften:

- Aluminium-Gestell
- Bezugsstoff: Syntex Plus
- Kompakt und leicht zu transportierendes Packmaß

- Maße: B 40 x H 45 x T 27 cm
- Packmaß: 42 x 60 x 4 cm
- Gewicht: 1 kg
- Material: Syntex Plus
- Gestänge: Alu



ARAVEL BEINAUFLAGE

Klappbare Beinauflage für Klappstuhl.



45,90

ART. 15 061 C53
ART. 15 062 C67

Eigenschaften:

- Aluminium-Gestell
- Bezugsstoff: Syntex Plus
- Kompakt und leicht zu transportierendes Packmaß

- Maße: B 48 x T 60 / 75 cm
- Packmaß: 48 x 75 x 6 cm
- Gewicht: 1 kg
- Material: Syntex Plus
- Gestänge: Alu



ARAVEL VITACHIC

Der Aravel Vitachic Klappstuhl ist mit einer 7-fach verstellbaren hohen Rückenlehne und unserer speziellen Allwetter-Polsterung 3Durafeel Pro für maximalen Komfort ausgestattet. Mit leichtem Klappmechanismus aus Aluminium versehen, der ein schnelles und problemloses Zusammen- und Aufklappen ermöglicht.

- Material: 3Durafeel Pro / 100 % Polyester

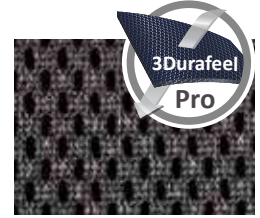

115,90



- Maße: B 41 x H 46,5 / 116 x T 44 cm
- Packmaß: 59,5 x 106,5 x 10 cm
- Gewicht: 5,2 kg
- Gestänge: Alu

15 041 115,90

119,90



- Maße: B 47 x H 48 / 121 x T 44 cm
- Packmaß: 64,5 x 114 x 10 cm
- Gewicht: 5,3 kg
- Gestänge: Alu

15 042 119,90

129,90



- Maße: B 49 x H 50 / 126 x T 44 cm
- Packmaß: 67,5 x 117,5 x 10 cm
- Gewicht: 5,58 kg
- Gestänge: Alu

15 044 129,90

ARAVEL VITACHIC BEINAUFLAGE

Freistehende Beinauflage mit faltbarem, pulverlackiertem Alugestell und Bezug aus hochwertigem 3Durafeel Pro Gewebe. Auch als Hocker verwendbar.

49,90



- Maße: B 49 x H 49 x T 61 cm
- Packmaß: 60 x 67 x 8 cm
- Gewicht: 2,1 kg
- Gestänge: Alu

15 048 49,90

ARAVEL VANCHAIR

Superkompakter faltstuhls mit stabilem, klappbarem Aluminiumrahmen, speziell für Kleinbusse und Transporter entwickelt. Metallisches Zentralgelenk. Polsterung aus komfortablem 3Durafeel-Gewebe für hohen Sitzkomfort.



69,90



9,5 cm

- Maße: B 48 x H 41,5 / 82 x T 37 cm
- Packmaß: 58,5 x 73,5 x 9,5 cm
- Gewicht: 3,8 kg
- Material: 3Durafeel / 100 % Polyester
- Gestänge: Alu

15 215 69,90

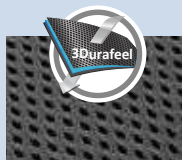

SKYE RT

Hochwertiger klappbarer Campingstuhl mit hoher, in 7 Positionen verstellbarer Rückenlehne und klassischem U-förmigen Bügelfuss-Gestell, das auch auf weichem Boden sicheren Stand garantiert. Das kompakte, klappbare Gestell ist aus pulverbeschichtetem Aluminiumrohr gefertigt, das in Kombination mit der strapazierfähigen 3D-Gewebe-Sitzfläche einen stabilen und sehr bequemen Sitz garantiert.



76,90



Eigenschaften:

- Klappbares Gestell aus pulverbeschichtetem Aluminium
- 3Durafeel-Stoffsitz
- 7-fach verstellbare Rückenlehne mit integrierter Kopfstütze
- Elegante Armlehnen aus strapazierfähigem Kunststoff
- Hoher Sitzkomfort
- Sehr kompaktes Packmaß
- Optionale Beinauflage

- Maße: B 49,5 x H 47 / 120,5 x T 43 cm
- Packmaß: 61 x 96 x 10 cm
- Gewicht: 5,5 kg
- Material: 3Durafeel / 100 % Polyester
- Gestänge: Alu

15 035 76,90



SKYE RT BEINAUFLAGE

Freistehende 4-beinige Fussauflage mit atmungsaktivem 3D-Bezug, mit pulverlackiertem Alu-Gestell.



47,90

- Maße: B 49 x H 49 x T 61 cm
- Packmaß: 60 x 67 x 8 cm
- Gewicht: 2,1 kg
- Material: 3Durafeel / 100 % Polyester
- Gestänge: Alu







15 039 47,90

BRAVURA

Regiestuhl mit klappbarem Gestell aus eloxiertem Aluminium. Bezug aus rutschfestem Polyester. Sitz, Rückenlehne und Armlehnen sind gepolstert. Mit Sicherheits-Klappmechanismus.

- Maße: B 60 x H 46 / 83 x T 47 cm
- Packmaß: 11 x 49 x H 83 cm
- Gewicht: 2,3 kg
- Material: 100 % Polyester
- Gestänge: Alu

- ART. 15 179 
- ART. 15 178 
- ART. 15 182 
- ART. 15 181 

54,90



Sicherheitssystem



CAPTAIN





Kompakter Regiestuhl mit solidem Gestell aus eloxiertem Aluminium.

- Maße: B 48 x H 45,5 / 81 x T 46 cm
- Packmaß: 46 x 12 x H 81 cm
- Gewicht: 2,8 kg
- Material: 100 % Polyester
- Gestänge: Alu

49,90



Sicherheitssystem

- ART. 15 187 
- ART. 15 185 
- ART. 15 189 
- ART. 15 188 



ORBIT CHAIR L

Superkompakter Outdoor-Stuhl mit innovativem Falgestell für ein extrem kleines Packmaß. Die ideale Kombination aus Komfort, leichtem Gewicht und einfachem Aufbau. Ein wahres Must-Have für Backpacker, Biker, Camper und generell für jegliche Aktivität im Freien. Ein praktischer Packsack ist im Lieferumfang enthalten.



69,90

- Maße: B 55 x H 40 / 75 x T 42 cm
- Packmaß: 45 x Ø 10 cm
- Gewicht: 1,2 kg
- Material: 100 % Polyester
- Gestänge: Alu

15 071 **69,90**



RAPTOR CLASSIC

Sehr komfortabler Faltsessel mit Seitenführung.



54,90



- Maße: B 51 x H 48 / 90 x T 44 cm
- Packmaß: 94 x Ø 16 cm
- Gewicht: 4,6 kg
- Material: 2-Tone 100 % Polyester
- Gestänge: Stahl

ART. 15 201



ART. 15 204



ART. 15 207



RAPTOR COMPACT

Der Campingstuhl Raptor Compact zeichnet sich durch sein faltgestell aus, das beim Zusammenklappen und Lagern einen minimalen Platzbedarf gewährleistet ohne dabei den gewohnten Komfort der Stühle der Raptor-Kollektion zu beeinträchtigen. Er besteht aus einem Gestell aus pulverbeschichtetem Stahl und einem Bezug aus robustem, beschichtetem Polyestergerewe. Inkl. Tragetasche.



59,90



ART. 15 220



ART. 15 221



- Maße: B 61,5 x H 46 / 90 x T 60 cm
- Packmaß: 92 x 27 x 21 cm
- Gewicht: 4,8 kg
- Material: Polyester + 3D Mesh
- Gestänge: Stahl

CRUISER BLACK

Sehr komfortabler Faltsessel mit Seitenführung. Hohe Stabilität dank ovalem, pulverlackiertem Stahlgestell und breiten, schwenkbaren Beinkappen. Bezug aus robustem Polyestergerewe.



46,90

- Maße: B 51 x H 48 / 90 x T 44 cm
- Packmaß: 94 x Ø 16 cm
- Gewicht: 4,6 kg
- Material: 100 % Polyester
- Gestänge: Stahl

15 219 46,90



RAPTOR 3D

Komfortabel und modern: der Raptor 3D mit gepolstertem Bezug ist atmungsaktiv und schnelltrocknend. Durch die Verwendung des klassischen Raptor-Gerüsts aus pulverlackiertem Stahl bleibt die hervorragende Stabilität des Stuhles unverändert erhalten.



64,90

- Maße: B 51 x H 48 / 90 x T 44 cm
- Packmaß: 94 x Ø 16 cm
- Gewicht: 4,6 kg
- Material: 100 % Polyester
- Gestänge: Stahl



15 209 64,90



SANGRIA

Ultrakompakter und leichter Outdoor-Stuhl. Mit seinem faltbaren, U-förmigen Rahmen ist dieser Stuhl perfekt für Ihre Campingausflüge. Mit einem Gewicht von nur 2,8 kg ist er leicht zu transportieren und angenehm zu sitzen. Er ist ideal für Camper, Van-Besitzer und alle, die sich gerne in der freien Natur aufhalten und nur wenig Stauraum zur Verfügung haben.

- Maße: B 48 x H 43 / 96 x T 44 cm
- Packmaß: 70 x 58 x 8 cm
- Gewicht: 2,8 kg
- Material: 3Durafeel / 100 % Polyester
- Gestänge: Alu

- ART. 15 036 
- ART. 15 037 
- ART. 15 038 

54,90



HOGGY SET

Praktisches Set bestehend aus einem leichten, klappbaren Aluminiumhocker mit Polyester-Sitzbezug und einer stabilen Tischplatte. Inklusive Tragetasche.

39,90



- Maße: B 40 x H 43 x T 40 cm
- Packmaß: 55 x 40 x 7,4 cm
- Gewicht: 1,6 kg
- Material: 100 % Polyester
- Gestänge: Alu

15 461 39,90



SIREN

Aluminium-Strandstuhl mit 4-fach verstellbarer Rückenlehne und Nackenkissen für zusätzlichen Komfort. Leicht und einfach zu transportieren. Perfekt zum Entspannen und Genießen der Sonne am Pool oder am Strand.

Eigenschaften:

- Die Rückenlehne lässt sich vollständig horizontal ausrichten
- Mit klappbarem Rückenlehnenstützbein
- Komfortable Armlehnen

59,90



- Maße: B 64 x H 28 / 82 x T 63 cm
- Packmaß: 74 x 66 x 12 cm
- Gewicht: 3,6 kg
- Material: Syntex Plus
- Gestänge: Alu

15 111 59,90

ARAVEL SWAN 3D

Klappbare Relaxliege - Freizeit und Entspannung auf höchstem Niveau. Sehr stabile Konstruktion dank solidem Klappgestell aus Aluminium. Breite, bequeme Armlehnen.

Eigenschaften:

- Stufenlose Einstellung mit Verriegelung
- Sekundenschnell aufgeklappt und einsatzbereit
- Leicht transportierbar



239,90

- Maße: B 50 x H 48 x T 49 / 116 cm
- Packmaß: 95 x 74 x 13,5 cm
- Gewicht: 8 kg
- Material: 3Durafeel / 100 % Polyester
- Gestänge: Alu

15 045 239,90



BAHIA

Klappbare Strandliege mit witterungsbeständigem Syntex Bezug und robusten Metallgelenken.

ART. 15 101

C00

ART. 15 102

C08

- Maße: L 192 x B 61,5 x H 31,5 cm
- Packmaß: 66 x 62 x 12,5 cm
- Gewicht: 4,9 kg
- Material: Syntex Plus
- Gestänge: Alu

84,90



ARAVEL HIGH DUNA 3D

Hochwertige Sonnenliege mit pulverlackiertem Alu-Gestell und praktischem Sonnendach. Dank ihrer besonders hohen und großen Liegefläche gestaltet sich der Ein- und Ausstieg besonders leicht und unproblematisch. Zudem bietet die mit gepolstertem 3D-Stoff bezogene Liegefläche ein besonders hohes Maß an Bequemlichkeit und Komfort. Das Kopfteil ist 5-fach verstellbar. Nach Gebrauch lässt sich die Liege ganz einfach zusammenklappen, transportieren und platzsparend verstauen.

- Maße: L 198 x B 64 x H 48 / 103 cm
- Packmaß: 84 x 12 x 72 cm
- Gewicht: 8 kg
- Material: 3Durafeel / 100 % Polyester
- Gestänge: Alu

15 098 179,90

179,90



MARBELLA HIGH

Sehr komfortable Sonnenliege mit stabilem, klappbarem Dreibeinigestell aus eloxiertem Aluminium, hoher Liegefläche (H 48 cm) aus witterungsbeständigem Syntex Plus Gewebe und verstellbarer Rückenlehne. Ein praktisches Sonnenschutzdach ist im Lieferumfang inbegriffen.

- Maße: L 198 x B 64 x H 48 cm
- Packmaß: 84 x 24 x 72 cm
- Gewicht: 7,5 kg
- Material: Syntex Plus
- Gestänge: Alu

15 091 147,90

147,90



TORUN

Tischserie mit Aluminiumplatte und Klappbeinen aus lackiertem Stahl. Kompakte und leicht zu transportierende Ausführung. Die Verwendung von hochwertigen, strapazierfähigen Materialien garantiert eine lange Lebensdauer.



TORUN 2

- Maße: B 80 x H 71 x T 60 cm
- Packmaß: 80 x 60 x 5 cm
- Gewicht: 4,2 kg
- Gestänge: Hybrid Alu / Stahl

57,90



15 422 57,90

CAMPERKING

Freizeittisch mit Metallgestell und Bambus-Tischplatte.



Eigenschaften:

- Klappbares Gestell (Mountless System) aus Aluminium
- Tischplatte aus witterungsbeständigem Bambusholz
- Tischbein mit Niveauregulierung
- Sehr kompakt und optimal verstaubar
- Hohe Stabilität
- Mit praktischem Tragegriff

ab 99,90



CAMPERKING S

- Maße: B 80 x H 49 / 58 / 70 x T 60 cm
- Packmaß: 82,5 x 63 x 7 cm
- Gewicht: 7 kg
- Gestänge: Alu

15 451 99,90

CAMPERKING M

- Maße: B 100 x H 49 / 58 / 70 x T 72 cm
- Packmaß: 102 x 39 x 10 cm
- Gewicht: 8,6 kg
- Gestänge: Alu

15 442 129,90



TORUN 4

- Maße: B 110 x H 71 x T 61,5 cm
- Packmaß: 110 x 61,5 x 5 cm
- Gewicht: 5,1 kg
- Gestänge: Hybrid Alu / Stahl

68,90



15 423 68,90

CAMPERKING R

Runder Outdoor- und Campingtisch mit 4-fach klappbarer Tischplatte aus elegantem Bambusholz und höhenverstellbarem Gestell aus Aluminium. Sehr kompaktes Packmaß.

- Maße: Ø 90 x H 49 / 58 / 70 cm
- Packmaß: 90 x 10 x H 25 cm
- Gewicht: 7,9 kg
- Gestänge: Alu



219,90



15 453 219,90



TITANIUM QUADRA TROPIC

Die elegante Variante des Titanium Quadra NG. Alu-Rollplatte mit Abschlussleisten aus echtem Bambusholz und integrierter Wasserwaage zur perfekten Bedienung des neuen 90° Adjustar Nivellierungssystems. Mit Packtasche.



QUADRA TROPIC 4

- Maße: B 120,5 x H 72 x T 70 cm
- Packmaß: 122 x 17,5 x 24,5 cm
- Gewicht: 7 kg
- Gestänge: Alu

174,90

15 458 174,90



QUADRA TROPIC 6

- Maße: B 146 x H 72,5 x T 70 cm
- Packmaß: 149 x 32 x 14,5 cm
- Gewicht: 8,3 kg
- Gestänge: Alu

189,90

15 459 189,90

ADJUSTAR LEVELLING SYSTEM

PATENTED 4X

3,5 cm

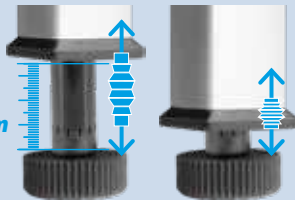

Adjustar ist ein patentiertes Nivellierungssystem, welches mittels eines neuartigen mechanischen Verfahrens zur Kraftübertragung eine sehr einfache Höhenverstellung von Standbeinen erlaubt. Dank diesem System wird das Schiefstehen von Möbeln mit Standfüßen verhindert. Das Problem kennt wohl jeder Camper. Wie aufwendig und mühsam das Einstellen oder Unterlegen von Standfüßen bei Tischen ist, die gerade auf unebenem Untergrund öfters auf- und umgestellt werden müssen. Aber auch auf ebenem Boden ist Adjustar zu gebrauchen. Gerade im Außenbereich bilden sich auf den Tischplatten kleine Pfützen, die in Verbindung mit Unreinheiten wie z.B. Blütenstaub unschöne Ränder ergeben. Dank dem Adjustar System ist auch ein einfaches Schrägstellen der Produkte möglich und das Wasser kann ablaufen.



ultralight

ELÙ DUPLIT

Sehr stabiler Ultraleicht-Tisch mit mittig klappbarer Tischplatte und funktionellem Aluminiumgestell. Durch die spezielle Konstruktion lässt sich das höhenverstellbare und platzsparende Gestell leicht an die Tischunterseite klappen und vergrößert zudem die Befreiheit an allen 4 Seiten. Die mehrschichtige und wetterfeste Tischplatte hat eine spezielle Wabenkonstruktion ohne umlaufende Laufkante, damit Wasser ablaufen kann. Sehr kompakt zusammenklappbar und verstaubar. Mit Tragegriff.



179,90

<M>
mountless



- Maße: B 110 x H 49 / 58 / 70 cm x T 75 cm
- Packmaß: 110 x 37,5 x 9 cm
- Gewicht: 4,9 kg
- Gestänge: Alu



15 416 179,90

Tiefe zusammengeklappt nur 9 cm

RECREO

Der Outdoor- und Campingtisch Recreo zeichnet sich durch seine außergewöhnliche Stabilität und Qualität sowie durch sein innovatives und elegantes Design aus. Er verfügt über ein spezielles Aluminiumgestell mit einer patentierten Führungsschiene und einer soliden Sevelit-Tischplatte, die weltweit für ihre Witterungsbeständigkeit und mechanische Belastbarkeit bekannt ist. Durch die Verwendung von hochwertigen Kunststoffbeschlägen und -verbindungen in Verbindung mit einem professionellen Fertigungsprozess ist ein Tischmodell entstanden, das dem Einsatz im Freien über viele Jahre hinweg standhalten wird. Erhältlich in 2 Größen.

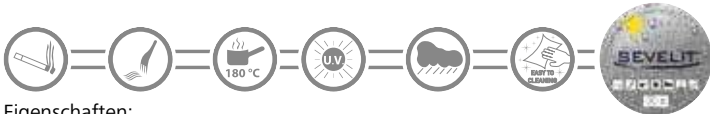

Eigenschaften:

- Vielseitig einsetzbar, innen / außen
- Hohe Beständigkeit gegen UV, Wetter und Hitze (Töpfe, Zigaretten)
- Sevelit-Tischplatte mit Kantenschutz
- Außergewöhnliche Widerstandsfähigkeit gegen Kratzer und mechanische Beanspruchung
- Leicht zu reinigen
- Schneller und einfacher Aufbau
- Tischhöhe stufenlos einstellbar

RECREO 80 X 60



124,90

- Maße: B 80 x H 70 x T 60 cm
- Packmaß: 80 x 60 x 7 cm
- Gewicht: 5,9 kg
- Gestänge: Alu

15 424 124,90

RECREO 100 X 68



154,90

- Maße: B 100 x H 70 x T 68 cm
- Packmaß: 100 x 68 x 7 cm
- Gewicht: 6,1 kg
- Gestänge: Alu

15 425 154,90

ELÙ

Erstklassiger Camping- und Outdoortisch mit neu entwickeltem, exklusivem Faltmechanismus und ultraleichter Tischplatte mit umlaufendem Alu-Profil. Dank einer zentralen Gleitschiene erfolgen Auf- und Abbau des stabilen Tischgestells sekundenschnell und problemlos.

Eigenschaften:

- Tischplatte: Ultraleichte Konstruktion, wetterfest und hitzebeständig
- Gestell: Aluminium mit exklusivem Faltmechanismus

PATENTED



169,90

ELÙ 100

- Maße: B 100 x H 50,5 / 70 x T 70 cm
- Packmaß: 100 x 70 x 11 cm
- Gewicht: 4,6 kg
- Gestänge: Alu



199,90

ELÙ 120

- Maße: B 120 x H 50,5 / 70 x T 80 cm
- Packmaß: 120 x 80 x 11 cm
- Gewicht: 5,6 kg
- Gestänge: Alu

15 407 169,90

15 411 199,90

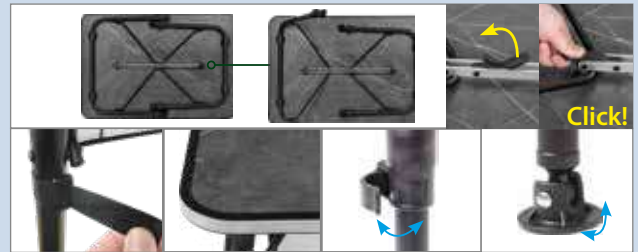

LEVIN

Zusammenklappbarer Außentisch mit ultraleichtem Aluminiumgestell und rollbarer Tischplatte. Völlig kunststofffreie Konstruktion ohne Plastikeinsätze oder -verbinder. Alle Rohre, die den Rahmen bilden, sind schockgesichert, um den Verlust von Einzelteilen zu vermeiden. Die Montage erfolgt schnell, sehr einfach und ohne Werkzeug. Sehr gutes Packmaß für eine problemlose Lagerung. Wird mit einer praktischen Tragetasche geliefert.



ab 99,90



LEVIN 2

- Maße: B 80 x H 70 x T 60 cm
- Packmaß: 80 x 18 x 11 cm
- Gewicht: 3,2 kg
- Gestänge: Alu

LEVIN 4

- Maße: B 110 x H 70 x T 67 cm
- Packmaß: 110 x 20 x 15 cm
- Gewicht: 4 kg
- Gestänge: Alu

15 456 99,90

15 457 129,90



Level System



LINEAR BLACK

Die Tischmodelle der Linear Serie sind mit einer wetterfesten und hitzebeständigen Qualitätstischplatte ausgestattet.

Eigenschaften:

- Stufenlos höhenverstellbar
- Pulverbeschichtete, teleskopierbare Stahlbeine
- Wetterfeste und hitzebeständige Qualitätstischplatte (180°C)
- Leicht zu reinigen



<M>
mountless
the smart
folding system

LINEAR 80 BLACK



79,90

- Maße: B 80 x H 63 / 83 x T 60 cm
- Packmaß: 80 x 60 x 7 cm
- Gewicht: 6,8 kg
- Gestänge: Stahl

15 429 79,90



LINEAR 100 BLACK



109,90

- Maße: B 100 x H 63 / 83 x T 68 cm
- Packmaß: 100 x 68 x 7 cm
- Gewicht: 8,3 kg
- Gestänge: Stahl

15 434 109,90



LINEAR 115 BLACK



129,90

- Maße: B 115 x H 63 / 83 x T 70 cm
- Packmaß: 115 x 70 x 8 cm
- Gewicht: 12,7 kg
- Gestänge: Stahl

15 436 129,90



169,90



Nicht im
Lieferumfang

CHUCK BOX NG

Küchenbox mit extra starkem Aluminiumrahmen und großer Alu-Arbeitsplatte mit umlaufender Aluminium-einfassung. Die gesamte Küchenbox wird in der mitgelieferten Tragetasche verpackt. Einfaches Aufstellen und Abbauen. Der große Schrank mit Reißverschluss-tür bietet großzügige Ablagemöglichkeiten für Lebensmittel und Kochutensilien. Mit einem seitlichen Klapprahmen für ein faltbares Arbeitspülbecken.

Eigenschaften:

- Rahmen mit klappbaren Beinen
- Schrank mit Stahlgitterboden
- Höhenverstellbare Füße
- Inklusive Wind- und Spritzschutz aus Metall

- Maße: B 90 x H 82 x T 50 cm
- Packmaß: 92 x 51 x 13 cm
- Gewicht: 6,5 kg
- Material: 100 % Polyester
- Gestänge: Alu

15 631 169,90

SNACK EASY BLACK

Sehr praktische Kombination aus Feldküche und Geschirrschrank.

Eigenschaften:

- Aluminium Ø 19 / 22 mm
- Seitliche Ablage aus MDF mit Alurand
- Vorratsschrank aus 100 % Polyester mit internen MDF-Ablagen
- Leicht klappbar
- Inkl. Transporttasche

- Maße: B 141 x H 80,5 x T 50 cm
- Packmaß: 80 x 51 x H 12 cm
- Gewicht: 7,8 kg
- Material: 100 % Polyester
- Gestänge: Hybrid Alu

15 639 129,90



Nicht im
Lieferumfang

129,90



**MEPO BOX
Ready**



AZABACHE CUBE

Tragbarer, klappbarer Küchenschrank mit völlig neuer, platzsparender Mountless-Aluminiumkonstruktion. Im Handumdrehen zu öffnen und zu schließen. Kochfläche aus Bambusholz. Komplett mit Stoffschränk zur Aufbewahrung des gesamten Kochzubehörs. Im zusammengeklappten Zustand sehr kompakt verstaubar und daher ideal für alle Kleinbusse, Vans und Wohnmobile. Komplett mit Aufbewahrungstasche.

Eigenschaften:

- Mountless Klappkonstruktion aus rechteckigem Aluminiumprofil
- Höhenverstellbare Füße
- MDF Ablageflächen mit umlaufendem Alurand
- Textilschränk aus strapazierfähigem, beschichtetem Polyestergewebe mit 2 Innenablagen
- Inkl. Wind-/Spritzschutz aus Metall
- Inkl. Aufbewahrungstasche

- Maße: B 65 x H 58 / 81 x T 45 cm
- Packmaß: 65 x 45 x 15 cm
- Gewicht: 9,7 kg
- Material: 100 % Polyester
- Gestänge: Alu

15 623 179,90

179,90



<M>
mountless



DEVIL BBQRUISER HT

Der Devil BBQRuiser HT ist der ultimative tragbare Gas-Outdoor-Grill für Camper, die viel unterwegs sind! Mit seinen hochwertigen Materialien und innovativen Designmerkmalen ist dieser Grill die Eintrittskarte zu brutzelnden, saftigen Mahlzeiten in der freien Natur. Er ist kompakt und leicht, lässt sich einfach einpacken und transportieren. Seine leistungsstarken Brenner sorgen dafür, dass die Speisen immer köstlich zubereitet werden. Erhältlich in 2 Versionen.



new
2024

DEVIL BBQRUISER HT 30

- Maße: B 62 x H 99,6 x T 59 cm
- Gewicht: 9,9 kg
- Leistung: 4 kW
- Gasdruck: 30 mbar

16 843 269,-

originaldesign >



GAS

DEVIL BBQRUISER HT 50

- Maße: B 62 x H 99,6 x T 59 cm
- Gewicht: 9,9 kg
- Leistung: 4 kW
- Gasdruck: 50 mbar

16 844 269,-

DEVIL BBQRUISER LT

Der Devil BBQRuiser LT ist die Tischversion der HT-Ausführung. Konstruktions- und Grilleigenschaften bleiben unverändert. Die Tischbeine und die praktische Ablage können optional zu einem späteren Zeitpunkt erworben werden.



239,-

new
2024

originaldesign >



GAS

DEVIL BBQRUISER LT 30

- Maße: Ø 47 x H 43 cm
- Gewicht: 7 kg
- Leistung: 4 kW
- Gasdruck: 30 mbar

16 841 239,-

DEVIL BBQRUISER LT 50

- Maße: Ø 47 x H 43 cm
- Gewicht: 7 kg
- Leistung: 4 kW
- Gasdruck: 50 mbar

16 842 239,-

PIZZAPLATTE BBQ

29,90



new
2024

Die neue Pizzaplatte BBQ ist das ultimative Zubehör für den tragbaren BBQRuiser Grill von Brunner. Gefertigt aus natürlichem Cordierit, bietet diese langlebige, geruchsneutrale Platte einzigartige Temperaturbeständigkeit und gleichmäßige Wärmeverteilung. Ihre Porosität garantiert eine effiziente Feuchtigkeitsaufnahme, so dass die Pizzakruste jedes Mal perfekt gegart und knusprig wird. Erhöhen Sie Ihre Outdoor-Kochkünste und erleben Sie den wahren Geschmack einer holzbefeuerten Pizza direkt auf dem Campingplatz.

- Maße: Ø 34 x H 1,5 cm
- Gewicht: 2,26 kg

16 848 29,90

DEVIL DOUBLE GRILL

Zweiflammiger Kartuschen-Gaskocher mit Aluguss-Grillplatte.



- Maße: B 67,9 x H 12,5 x T 28,6 cm + Platte B 53 x H 2,6 x T 28 cm
- Gewicht: 7,1 kg
- Leistung: 2 x 2,2 kW

16 813 139,90

INOX
Stainless Steel



GAS

DEVIL 450

Tragbarer Gaskocher mit klappbaren Standbeinen. Betrieb mittels 450 g Gewindekartuschen. Inklusive Kunststoffkoffer für den Transport.

Eigenschaften:

- Gasverbrauch: 175g / h
- Gehäuse (Unterteil): hochbeständiger PBT-Kunststoff
- Gehäuse (Oberteil): hochtemperatur-pulverbeschichtete Metalldeckplatte
- Rutschfester Rost aus hitzebeständigem Edelstahl
- Schwenkbare Einlassöffnung zur einfachen Montage der Gaskartusche
- Sicherheits-Doppelknopf mit Piezo-Zündvorrichtung
- Eingebaute multifunktionale Bedienelemente für den sicheren Gebrauch
- Ventil/Regler zur Aufrechterhaltung einer stabilen Flamme und zur Vermeidung von Aufflammen.
- Klappbare Edelstahlbeine

- Maße: B 35,5 x H 23 x T 22,6 cm
- Packmaß: 30,5 x 12 x 22,6 cm
- Gewicht: 1,85 kg
- Leistung: 2,4 kW

16 807 79,90



79,90



GAS

POWERGAZ

Ventilkartuschen mit 95% Butan - 5% Propan Gasmisch. Nach UN 2037 Norm zugelassen.



2,70

227 g
Ventilkartusche

16 822



2,70



Gefahr! H220 Extrem entzündbares Gas



6,90

450 g
Schraubkartusche mit Ventil

16 826 6,90

DEVIL KOOKMASTER

Der Devil Kookmaster Gasherd revolutioniert das Outdoor-Kocherlebnis. Dieser 2-flammige Herd mit seiner eleganten Edelstahl-Kochfläche verbindet Funktionalität mit Stil. Mit seiner piezoelektrischen Zündung lässt sich der Herd mühelos einschalten. Der Kocher ist mit einem praktischen Deckel und Griff für den einfachen Transport ausgestattet und eignet sich perfekt für Outdoor-Abenteurer oder als zuverlässiges Backup für zu Hause.



new!
2024

84,⁹⁰

original design

INOX
Stainless Steel



DEVIL KOOKMASTER 30

- Maße: B 53,5 x H 9,5 x T 31 cm
- Gewicht: 4 kg
- Leistung: 2 x 2,4 kW
- Gasdruck: 30 mbar

16 851 84,90

DEVIL KOOKMASTER 50

- Maße: B 53,5 x H 9,5 x T 31 cm
- Gewicht: 4 kg
- Leistung: 2 x 2,4 kW
- Gasdruck: 50 mbar

16 852 84,90

DEVIL KOOKMASTER STANDALONE

Der Devil Kookmaster Standalone verfügt über die einmalige Funktionalität des Devil Kookmaster. Mit seinen 4 stabilen Beinen und einem praktischen Tablett macht dieser Küchenhelfer das professionelle Kochen zum Outdoor-Erlebnis. Der Devil Kookmaster Standalone wird mit einer glatten und einer geriffelten Grillplatte geliefert.



169,-

new!
2024



new!
2024

129,-

original design

INOX
Stainless Steel



Wird mit einer glatten und einer geriffelten Grillplatte geliefert.

DEVIL KOOKMASTER GP 30

- Maße: B 53,5 x H 9,5 x T 31 cm
- Gewicht: 5,3 kg
- Leistung: 2 x 2,4 kW
- Gasdruck: 30 mbar

16 853 129,-

DEVIL KOOKMASTER GP 50

- Maße: B 53,5 x H 9,5 x T 31 cm
- Gewicht: 5,3 kg
- Leistung: 2 x 2,4 kW
- Gasdruck: 50 mbar

16 854 129,-

DEVIL PLANCHA RIBBED

Hochwertige Grillplatte mit geriffelter Antihaft-Oberfläche und speziell konstruierter Unterseite, die sicheren Halt auf allen Devil-Gaskartuschenkochern garantiert.



24,⁹⁰ (alu)

- Maße: B 25,5 x H 2,2 x T 24,4 cm
- Gewicht: 620 g

16 831 24,90

Wird mit einer glatten und einer geriffelten Grillplatte geliefert.

DEVIL KOOKMASTER STANDALONE GP 30

- Maße: B 54,5 x H 80,5 x T 31 cm
- Gewicht: 9 kg
- Leistung: 2 x 2,4 kW
- Gasdruck: 30 mbar

16 856 169,-

DEVIL KOOKMASTER STANDALONE GP 50

- Maße: B 54,5 x H 80,5 x T 31 cm
- Gewicht: 9 kg
- Leistung: 2 x 2,4 kW
- Gasdruck: 50 mbar

16 857 169,-



DEVIL PLANCHA FLAT

Hochwertige Grillplatte mit glatter Antihaft-Oberfläche und speziell konstruierter Unterseite, die sicheren Halt auf allen Devil-Gaskartuschenkochern garantiert.



24,⁹⁰ (alu)

- Maße: B 25,5 x H 2,2 x T 24,4 cm
- Gewicht: 620 g

16 830 24,90

MINUWATT

SERIES

Die Minuwatt Produktkollektion besteht aus einer Vielzahl von elektrischen Geräten mit speziell reduziertem Leistungsbedarf. Damit können diese Geräte uneingeschränkt auf allen Campingplätzen genutzt werden, sogar auf solchen mit niedrigem Stromangebot. Unsere Minuwatt Kollektion bietet eine breite Auswahl an hochwertigen Geräten, darunter Kochplatten, Wasserkocher, Toaster, Heizgeräte und manches mehr. Jedes Gerät wurde sorgfältig entwickelt, um energieeffizient zu sein und dennoch optimale Leistung zu bieten. Mit Minuwatt Geräten den Campingurlaub in vollen Zügen genießen, ohne sich Gedanken über die verfügbare Wattzahl machen zu müssen. Alle Geräte passen sich perfekt an das Stromangebot auf Campingplätzen an und ermöglichen so ein komfortables und bequemes Campingerlebnis.

INDUKTIONSKOCHPLATTE HOT POINT SINGLE

Tragbare Wärme-Induktionsplatte mit PP-Gehäuse und hochfester Glaskeramik-Kochfläche. Perfekt für den Outdoor- und Camping-Einsatz dank geringem Gewicht und 9 Leistungsstufen (300 - 2000 W), wählbar über Touch Control-Schalter und LED-Anzeige.



- Maße: B 28 x H 4,6 x T 35 cm
- Gewicht: 2,1 kg
- Anschluss: 230V - 50Hz
- Leistung: 300 - 2000W

16 890 59,90

59,90



INDUKTIONSKOCHPLATTE HOT POINT DOUBLE

Tragbarer Induktions-Elektrokocher mit doppelter Kochplatte - die perfekte Lösung für den Einsatz im Freien und beim Camping. Er hat eine ultraflache Konstruktion mit einem hitzebeständigen Gehäuse und einer Kochfläche aus hochresistenter Glaskeramik. Die beiden Kochzonen haben jeweils 9 Leistungsstufen (die linke Zone von 300 W bis 1800 W und die rechte Zone von 300 W bis 1700 W), die über die Touch-Steuerung und das LED-Display ausgewählt werden können. Der Kocher ist einfach zu transportieren und zu verstauen und benötigt nur wenig Platz. Er ist auch sehr effizient und verbraucht wenig Strom.



new
2024



139,90

- Vorteile:
- Tragbar und platzsparend
 - Hitzebeständig
 - Hochwertige Materialien
 - 2 Kochzonen mit 9 Leistungsstufen
 - Einfache Bedienung
 - Energieeffizient

- Maße: B 57,8 x H 4,5 x T 36,8 cm
- Gewicht: 4,6 kg
- Anschluss: 230V - 50Hz
- Leistung: 3500W (1800W + 1700W)

16 891 139,90

WASSERKOCHER

Minuwatt Kettle - der neueste elektrische Wasserkocher für Campingplätze mit begrenzter Stromversorgung! Dank der reduzierten Leistungsaufnahme ermöglicht der Wasserkocher das einfache Erhitzen von Wasser für Kaffee, Tee oder andere Heißgetränke, ohne Ihre Stromquelle zu überlasten. Langlebig und effizient, ist dieser Wasserkocher ein Muss für jeden Camper.



- Maße: B 22,7 x H 23 x T 15,7 cm
- Gewicht: 910 g
- Anschluss: 230V - 50Hz
- Leistung: 750 - 1500W
- Inhalt: 1,7 l

16 896 39,90

39,90

new
2024



TOASTER

Der perfekte Toaster für Campingausflüge! Dieser elektrische Toaster ist so konstruiert, dass er nur wenig Strom verbraucht, was ihn ideal für den Einsatz auf Campingplätzen mit niedrigem Stromangebot macht. Dieser Toaster ist so konstruiert, dass er Energie spart, ohne die Funktionalität zu beeinträchtigen. Er sorgt jedes Mal für perfekt getoastetes Brot. Mit diesem effizienten und zuverlässigen Campingtoaster wird der Morgen noch besser.



- Maße: B 28,3 x H 18,5 x T 16,9 cm
- Gewicht: 490 g
- Anschluss: 230V - 50Hz
- Leistung: 780 - 930W

16 897 38,90

38,90

new
2024



SKIPPER 4+1 Ø 22 cm

64,90

16 730 64,90
Gewicht: 1,65 kg

- 1 Topf mit Griffen Ø 22 cm
- 1 Pfanne mit Griffen Ø 22 cm
- 1 Deckel Ø 22 cm
- 1 Nudelsieb mit Griffen Ø 22 cm

SKIPPER 8+1 Ø 20 cm

89,90

16 734 89,90
Gewicht: 3,08 kg

- 1 Topf mit Griffen Ø 20 cm
- 1 Topf Ø 18 cm
- 1 Topf Ø 14 cm
- 1 Pfanne mit Griffen Ø 20 cm
- 1 Pfanne Ø 18 cm
- 1 Deckel mit Siebfunktion Ø 20 cm
- 1 Deckel Ø 18 cm
- 1 abnehmbarer Griff

SKIPPER 9+1 Ø 22 cm

109,90

16 735 109,90
Gewicht: 3,82 kg

- 1 Topf mit Griffen Ø 22 cm
- 1 Topf Ø 18 cm
- 1 Topf Ø 16 cm
- 1 Pfanne mit Griffen Ø 22 cm
- 1 Pfanne Ø 20 cm
- 1 Deckel Ø 22 cm
- 1 Deckel Ø 18 cm
- 1 Nudelsieb mit Griffen Ø 22 cm
- 1 abnehmbarer Griff

VOLCANO

Faltbare Kochtöpfe für den Einsatz auf Kochern und Herden (Gas und Elektro). Erhältlich in 2 Größen.

Eigenschaften:

- Kochtopf aus hochwertigem Silikon und Edelstahl
- Deckel aus bruchsicherem Glas mit Anti-Rutsch-Kante
- Griffe aus silikonbedecktem Metall

Art

16 758	Ø 20 x H 3,5 / 8,5 cm	41,90
16 759	Ø 24 x H 4,5 / 14,5 cm	49,90

GOURMET ROCK NG 8+1 Ø 20 cm

99,90

16 749 99,90
Gewicht: 3,45 kg

- 1 Topf mit Griffen Ø 20 cm
- 1 Topf Ø 18 cm
- 1 Topf Ø 16 cm
- 1 Pfanne mit Griffen Ø 20 cm
- 1 Pfanne Ø 18 cm
- 1 Deckel mit Siebfunktion Ø 20 cm
- 1 Deckel Ø 18 cm
- 1 abnehmbarer Griff

JUNIPER MEPO BOX 16+9

165,90

16 755 165,90
Gewicht: 8 kg

1x

31 x 54 x H 27,5 cm

- 1 Topf mit Griffen Ø 22 cm
- 1 Topf Ø 18 cm
- 1 Pfanne mit Griffen Ø 22 cm
- 1 Pfanne Ø 20 cm
- 4 Essteller Ø 25 cm
- 4 Suppenteller Ø 21 cm
- 4 Dessertteller Ø 21 cm
- 4 Henkelbecher 0,3 l
- 1 Deckel Ø 22 cm
- 1 Deckel Ø 18 cm
- 1 abnehmbarer Griff

VOLCANO PASTA AL VOLO

109,90

16 761 109,90

9 cm

4,5 cm

14,5 cm

- 1 Topf mit Griffen Ø 24 cm
- 1 Pfanne mit Griff Ø 24 cm
- 1 Deckel Ø 24 cm
- 1 Nudelsieb mit Griffen Ø 20 cm

CAREZZA 7+1 Ø 22 cm



PFOA free



100% RECYCLED ALUMINIUM



H 20 cm

99,90

16 763 99,90
Gewicht: 3,15 kg



INDUKTION

- 1 Topf mit Griffen Ø 22 cm
- 1 Topf Ø 18 cm
- 1 Pfanne mit Griffen Ø 22 cm
- 1 Pfanne Ø 20 cm
- 1 Vacublock Deckel Ø 22/20/18 cm
- 1 Deckel mit Sieböffnung Ø 22 cm
- 2 Topf- und Pfannenschutz
- 1 abnehmbarer Griff



CAREZZA SPACEMASTER Ø 20 cm



H 18 cm

79,90

16 764 79,90
Gewicht: 2,25 kg

- 1 Topf Ø 20 cm
- 1 Topf Ø 16 cm
- 1 Pfanne Ø 20 cm
- 1 Vacublock Deckel Ø 20/18/16 cm
- 2 Topf- und Pfannenschutz
- 1 abnehmbarer Griff



CAREZZA SPACEMASTER Ø 22 cm



H 20 cm

94,90

16 765 94,90
Gewicht: 2,5 kg

- 1 Topf Ø 22 cm
- 1 Topf Ø 18 cm
- 1 Pfanne Ø 22 cm
- 1 Vacublock Deckel Ø 22/20/18 cm
- 2 Topf- und Pfannenschutz
- 2 abnehmbarer Griff



CAREZZA PAN 24 25,90

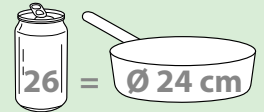

Maße: Ø 24 cm
Gewicht: 620 g

16 769 25,90



PIRATE SPACEMASTER Ø 22 cm



93,90

- 1 Topf Ø 22 cm
- 1 Topf Ø 18 cm
- 1 Pfanne Ø 22 cm
- 1 Deckel mit Sieböffnung Ø 22 cm
- 1 Topf- und Pfannenschutz
- 1 abnehmbarer Griff

16 772 93,90
Gewicht: 2,4 kg

MC MOKA



Die McMoka-Induktionskaffeemaschine entstand aus der ständigen Suche nach neuen Lösungen, die sich den wechselnden und sich weiterentwickelnden Geschmäckern und Gewohnheiten der Outdoor-Welt anpassen. Ganz aus Aluminium mit einem Boden aus Stahl gefertigt, repräsentiert sie die historische Moka-Kanne, auf die wir nicht verzichten können, aber mit dem Vorteil einer sehr breiten, als auch sehr stabilen Basis und der Möglichkeit, sie auf jedem Kochfeld zu verwenden. Erhältlich in 2 Versionen, für 3 und 6 Personen.

MC MOKA 3

25,90

- Maße: Ø 10 x B 14,5 x H15 cm
- Gewicht: 316 g

16 794 25,90



MC MOKA 6

29,90

- Maße: Ø 12 x B 17 x H20 cm
- Gewicht: 476 g

16 795 29,90



PIRATE SPACEMASTER Ø 24 cm



99,90

- 1 Topf Ø 24 cm
- 1 Topf Ø 20 cm
- 1 Pfanne Ø 24 cm
- 1 Deckel mit Sieböffnung Ø 24 cm
- 1 Topf- und Pfannenschutz
- 2 abnehmbarer Griff

16 773 99,90
Gewicht: 2,7 kg

PIRATE SPACEMASTER Ø 26 cm



109,90

- 1 Topf Ø 22 cm
- 1 Topf Ø 18 cm
- 1 Pfanne Ø 26 cm
- 1 Deckel mit Sieböffnung Ø 22 cm
- 2 Topf- und Pfannenschutz
- 2 abnehmbarer Griff

16 774 109,90
Gewicht: 2,6 kg

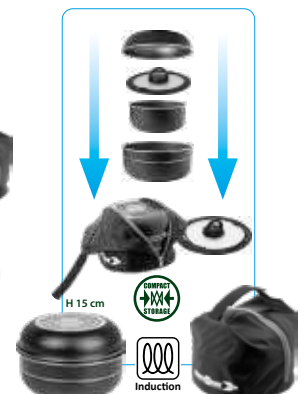

STONEtouch®

GESCHIRR-SET VENETIAN 16-TEILIG



99,90



- Bestehend aus:
- 4 Essteller Ø 25 cm
 - 4 Suppenteller Ø 21 cm
 - 4 Dessertteller Ø 21 cm
 - 4 Henkelbecher 0,3 l

16 001 99,90

GESCHIRR-SET BELLAGIO 16-TEILIG



99,90



- Bestehend aus:
- 4 Essteller Ø 26 cm
 - 4 Suppenteller Ø 21 cm
 - 4 Dessertteller Ø 21 cm
 - 4 Henkelbecher 0,3 l

16 014 99,90

GESCHIRR-SET BELFIORE 12-TEILIG



77,90



- Bestehend aus:
- 4 Essteller Ø 25 cm
 - 4 Suppenteller Ø 21 cm
 - 4 Schüssel Ø 15 cm

16 017 77,90

GESCHIRR-SET METEORE 8-TEILIG



49,90



- Bestehend aus:
- 2 Essteller Ø 25 cm
 - 2 Suppenteller Ø 21 cm
 - 2 Schüssel Ø 15 cm
 - 2 Henkelbecher 0,3 l

16 003 49,90

KÄSE-SET 4-TEILIG



27,90



- Brett: B 40 x T 20,5 cm
- Platte: B 25 x T 15,5 cm
- 2 Schüssel: B 9 x H 5 x T 9 cm

16 480 27,90



SUPPENSCHALEN-SET BELLAGIO



12,90



Elegantes Bouillonschalen-Set für die klassischen Vorspeisensuppen, klare Brühen und Consommés sowie für alle Hauptspeisensuppen. Dieses hochwertige Stonetouch-Melamingeschirr hält die Temperatur lange hoch und gewährleistet ein maximales Suppenerlebnis. Mit passender Untertasse.

- Schüssel: 55 cl
- Platte: B 24 x T 18 cm

16 023 12,90

SERVIERPLATTEN-SET BELLAGIO



27,90



Ovales Servier- und Aufschnittplatten-Set (2-teilig) aus Stonetouch-Melamin. Mit Antislip-Ring. Platzsparend stapelbar. In einer schönen Geschenkbox verpackt.

- Maße: 1 x B 40 x T 28 cm / 1 x B 35 x T 25 cm
- Gewicht: 960 g

16 024 27,90

SERVIERSCHALE BELLAGIO



19,90



Formschöne, ovale Servierschale aus Stonetouch-Melamin zum Servieren von kalten und warmen Speisen. Mit Antislip-Ring. In einer schönen Geschenkbox verpackt.

- Maße: B 33 x H 7 x T 23 cm

16 025 19,90

BROTKORB



9,90



ART. 16 483 C06

ART. 16 484 C22

- Maße: B 24 x T 24 cm

SCHNEIDEBRETT



15,90



- Maße: B 36 x T 24 cm

ART. 16 496 C03

ART. 16 498 C22

ART. 16 499 C34





**GESCHIRR-SET COSMIC
12-TEILIG**



56,90



12-teiliges Geschirrsset aus hochwertigem Melamin. Zeitlos schönes Design.

- Bestehend aus:
- 4 Essteller Ø 25 cm
 - 4 Dessertteller Ø 20 cm
 - 4 Schüssel Ø 15 cm



16 005 56,90

**GESCHIRR-SET DEEP SEA
12-TEILIG**



56,90



12-teiliges Geschirrsset aus hochwertigem Melamin. Zeitlos schönes Design.

- Bestehend aus:
- 4 Essteller Ø 25 cm
 - 4 Dessertteller Ø 20 cm
 - 4 Schüssel Ø 15 cm



16 012 56,90

**GESCHIRR-SET ODYSSEY
16-TEILIG**



69,90



16-teiliges Geschirrsset aus hochwertigem Melamin. Zeitlos schönes Design.

- Bestehend aus:
- 4 Essteller Ø 25 cm
 - 4 Suppenteller Ø 22 cm
 - 4 Dessertteller Ø 20 cm
 - 4 Henkelbecher 0,3 l



16 015 69,90

**GESCHIRR-SET PRALIN
16-TEILIG**



69,90



16-teiliges Geschirrsset aus hochwertigem Melamin. Zeitlos schönes Design.

- Bestehend aus:
- 4 Essteller Ø 25 cm
 - 4 Suppenteller Ø 21 cm
 - 4 Dessertteller Ø 20 cm
 - 4 Henkelbecher 0,3 l

16 124 69,90

**GESCHIRR-SET SPHERICA
8-TEILIG**

45,90



- Bestehend aus:
- 2 Essteller Ø 24,5 cm
 - 2 Suppenteller Ø 20 cm
 - 2 Schüssel Ø 16 cm
 - 2 Henkelbecher 0,3 l

16 004 45,90



**GESCHIRR-SET TULIP
16-TEILIG**

16-teiliges Geschirrsset aus hochwertigem Melamin. Zeitlos schönes Design.

Bestehend aus:

- 4 Essteller Ø 25 cm
- 4 Suppenteller Ø 21 cm
- 4 Dessertteller Ø 20 cm
- 4 Henkelbecher 0,3 l

16 120 39,90

39,90



**GESCHIRR-SET ESPRIT
16-TEILIG**

16-teiliges Geschirrsset aus hochwertigem Melamin. Zeitlos schönes Design.

Bestehend aus:

- 4 Essteller Ø 25 cm
- 4 Suppenteller Ø 21 cm
- 4 Dessertteller Ø 20 cm
- 4 Henkelbecher 0,3 l

16 123 39,90

39,90



**GESCHIRR-SET ASTRALYS
36-TEILIG**

36-teiliges Geschirr-Komplettset aus Melamin mit Transportbox.

Bestehend aus:

- 4 Essteller Ø 25 cm
- 4 Suppenteller Ø 22 cm
- 4 Dessertteller Ø 20 cm
- 4 Henkelbecher 0,3 l
- 4 Trinkgläser aus Acryl 0,2 l
- 16-teiliges Besteckset (Messer, Gabel, Löffel, Teelöffel)

16 063 128,90

128,90



**GESCHIRR-SET BREEZE
16-TEILIG**

16-teiliges Geschirrsset aus hochwertigem Melamin. Zeitlos schönes Design.

Bestehend aus:

- 4 Essteller Ø 26 cm
- 4 Suppenteller Ø 19 cm
- 4 Dessertteller Ø 23 cm
- 4 Henkelbecher 0,3 l

16 122 59,90

59,90



**GESCHIRR-SET PANAREA
16-TEILIG**

16-teiliges Geschirrsset aus hochwertigem Melamin. Zeitlos schönes Design.

Bestehend aus:

- 4 Essteller 25 x 25 cm
- 4 Suppenteller 23 x 23 cm
- 4 Dessertteller 20 x 20 cm
- 4 Henkelbecher 0,35 l

16 109 65,90

65,90



**GESCHIRR-SET ENIGMA
36-TEILIG**

36-teiliges Geschirr-Komplettset aus Melamin mit Transportbox.

Bestehend aus:

- 4 Essteller 25 x 25 cm
- 4 Suppenteller 23 x 23 cm
- 4 Dessertteller 20 x 20 cm
- 4 Henkelbecher 0,35 l
- 4 Trinkgläser aus Acryl 0,2 l
- 16-teiliges Besteckset (Messer, Gabel, Löffel, Teelöffel)

16 060 109,90

109,90



X kids collection



BUTTERFLY KIDS 3+

Bestehend aus:

- 1 Essteller Ø 22 cm
- 1 Suppenteller Ø 16 cm
- 1 Trinkglas 0,2 l
- 2-teiliges Besteckset (Gabel, Löffel)



16 112 14,90

JACK KIDS 3+

Bestehend aus:

- 1 Essteller Ø 22 cm
- 1 Suppenteller Ø 16 cm
- 1 Trinkglas 0,2 l
- 2-teiliges Besteckset (Gabel, Löffel)



16 117 14,90

AROUND THE WORLD 6M+



Bestehend aus:

- 1 Suppenteller 20 x 23 cm
- 1 Trinkbecher 0,22 l
- 1 Löffel



16 114 12,90

FARM KIDS 3+

Bestehend aus:

- 1 Essteller Ø 22 cm
- 1 Suppenteller Ø 16 cm
- 1 Trinkglas 0,2 l
- 2-teiliges Besteckset (Gabel, Löffel)



16 113 14,90

MOLLY KIDS 3+

Bestehend aus:

- 1 Essteller Ø 22 cm
- 1 Suppenteller Ø 16 cm
- 1 Trinkglas 0,2 l
- 2-teiliges Besteckset (Gabel, Löffel)



16 116 14,90

LÖFFEL-SET

• 4-teilig

16 540 5,90



5,90



**BESTECKSET AMYLA
16-TEILIG**

16-teiliges Besteckset
in modernem Design.

Bestehend aus:

- 4 Gabeln
- 4 Messer
- 4 Löffel
- 4 Teelöffel

16 401 34,90



**BESTECKSET PATIS
16-TEILIG**

16-teiliges Besteckset
in modernem Design.

Bestehend aus:

- 4 Gabeln
- 4 Messer
- 4 Löffel
- 4 Teelöffel

16 402 29,50



**BESTECKSET SAPORA
16-TEILIG**

16-teiliges Besteckset
in 3 modernen Designs.

Bestehend aus:

- 4 Gabeln
- 4 Messer
- 4 Löffel
- 4 Teelöffel

28,90

- ART. 16 403 **C22**
- ART. 16 404 **C48**
- ART. 16 405 **C10**



ROTWEINGLAS CUVÉE



Klassisches, formschönes Rotweinglas aus
lebensmittelechtem Polycarbonat.
2 Stück im Set. Inhalt 0,6 l

16 592 16,90



16,90

WEIßWEINGLAS CUVÉE



Klassisches, formschönes Glas aus
lebensmittelechtem Polycarbonat.
2 Stück im Set. Inhalt 0,3 l

16 584 16,90



16,90

**SET WEINGLASS THANGO
BLACK & WHITE**



Klassisches, formschönes Weinglas aus
lebensmittelechtem Polycarbonat.
2 Stück im Set. Inhalt 0,6 l

16 596 23,90



23,90

TRINKGLAS CUVÉE



Klassisches, formschönes Glas aus
lebensmittelechtem Polycarbonat.
2 Stück im Set.
Inhalt 0,3 l

16 519 12,50



12,50

Polycarbonat ist ein klarsichtiger Werkstoff, der viele Eigenschaften
von Metallen, Glas und Kunststoffen vereinigt:

- extrem hohe Schlagfestigkeit
- kratzfest
- hohe Temperaturbeständigkeit
- gute optische Eigenschaften (Lichtdurchlässigkeit)



SET JAZZ



Elegantes Trinkglas-Set im Vintage-Look. Stapelbare Form. Material: lebensmittelechtes Polycarbonat. Farblich sortiert. 4er-Set. Inhalt 0,3 l

16 525 17,50

17,50



OXIGEN



Stapelbares Trinkglas aus MS. 4er-Set. Inhalt 0,3 l

16 529 14,90

14,90





SAN (Styrol-Acrylnitril) ist ein transparenter und steifer Kunststoff, lebensmittelecht, weitgehend spülmaschineneignet und somit für den Küchenbedarf bestens geeignet.

SET KAPTIM



8,50



Stapelbares Glas aus SAN. Geeignet für fast alle Anlässe. Farbe: durchsichtig. 2 Stück im Set. Inhalt 0,25 l

16 516 8,50

SET MULTIGLASS COLOR



Trinkglas mit farbiger Basis und praktischem Antislip-Ring. Stapelbar. Material: Hochwertig verarbeitetes SAN. In den Spektrum-Farben. 4 Stück im Set. Inhalt 0,3 l

16 533 19,90

19,90



TAHITI SET



Farbenfrohe Trinkgläser mit Antislipring. Aus lebensmittelechtem Kunststoff. Stapelbar. 4er-Set. Inhalt 0,2 l

16 535 12,90

12,90



FOLDAWAY

Faltbare Haushaltshelfer sind eine platzsparende Alternative zu herkömmlichen Schüsseln, Eimern und Griffbecken und sollten in keiner modernen Camper-Ausrüstung fehlen. Sie sind kinderleicht zusammenzufalten, vielseitig einsetzbar und gerade bei knappem Stauraum ideal zu verstauen. Zum Gebrauch reicht etwas Druck auf den Boden um den betreffenden Artikel aufzupoppen. Genauso einfach können alle Brunner-FoldAway Produkte nach der Verwendung wieder zusammengefalzt werden.

Allgemeine Produkteigenschaften:

- Material: Kunststoff PP / Formstabiles TPU
- Leicht
- Platzsparend verstaubar
- Leicht zu reinigen
- Langlebig
- Sicher in der Verwendung

originaldesign

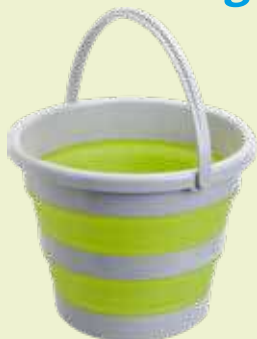

TANQ

Faltbare Waschschüssel aus robustem Kunststoff mit integrierten Tragegriffen und verschließbarem Bodenablauf. Dank Fold-Away System sehr kompakt faltbar und platzsparend transportierbar.



12,90

- Maße: B 30,5 x H 20 x T 30 cm
- Packmaß: 30,5 x 30 x H 6 cm
- Gewicht: 500 g
- Inhalt: 9 l

16 612 12,90

IRIS

Faltbare Waschschüssel aus robustem Kunststoff. Dank Fold-Away System sehr kompakt faltbar und platzsparend transportierbar.



8,90

- Maße: Ø 37,5 x H 14 cm
- Packmaß: Ø 37,5 x H 5 cm
- Gewicht: 430 g
- Inhalt: 9 l

16 613 8,90



LOTUS

Faltbare Waschschüssel aus robustem Kunststoff. Dank Fold-Away System sehr kompakt faltbar und platzsparend transportierbar.



18,90

- Maße: B 54 x H 24 x T 39 cm
- Packmaß: 54 x 39 x H 7,1 cm
- Gewicht: 770 g
- Inhalt: 36 l

ART. 16 614 
ART. 16 615 

HOLDALL

- Maße: B 46,1 x H 18,4 x T 34,2 cm
- Packmaß: 46,1 x 34,2 x H 4,9 cm
- Gewicht: 550 g
- Inhalt: 16 l



15,90



ART. 16 617 
ART. 16 618 

DRUM 10

- Maße: Ø 32 x H 25 cm
- Packmaß: Ø 32 x H 7 cm
- Gewicht: 610 g
- Inhalt: 10 l



10,90



ART. 16 621 
ART. 16 622 

DRUM 15

- Maße: Ø 36 x H 28 cm
- Packmaß: Ø 36 x H 8,2 cm
- Gewicht: 710 g
- Inhalt: 15 l



15,90

ART. 16 624 
ART. 16 625 

BOWLIN

Platzsparende Faltschüsseln aus hitzebeständigem PP-TPR mit umlaufendem Kunststoffrand. Kompakt und leicht. Vielfach einsetz- und verwendbar. Lebensmittel- und spülmaschinenfest. In 3 Größen erhältlich.



ab 6,50

BOWLIN 20

- Maße: Ø 20 x H 8 cm
- Packmaß: Ø 20 x H 2,3 cm
- Gewicht: 155 g

16 607 6,50

BOWLIN 22

- Maße: Ø 22 x H 8,5 cm
- Packmaß: Ø 22 x H 2,5 cm
- Gewicht: 198 g

16 608 7,50

BOWLIN 25

- Maße: Ø 25 x H 10 cm
- Packmaß: Ø 25 x H 3 cm
- Gewicht: 283 g

16 609 8,50



FLUX RG



49,90



USB 220V
WIEDERAUFLADBAR

Wiederaufladbare, tragbare Outdoor-Dusche mit ON/OFF Schalter. Schnurlos und leicht. Perfekt für Camping, Strand, Caravanning und andere Outdoor-Aktivitäten.

Eigenschaften:

- One-Touch-Betrieb
- Autoadapter / USB-Kabelaufladung
- Betrieb mittels eingebauter Lithium-Batterie

- Gewicht: 620 g
- Betrieb: 2200 mAh Li-Ion RG
- 4 l / min

16 654 49,90

JERRY PRO

Tragbare Wasserbehälter für Outdoor und Camping. Mit großem Schraubverschluss und Wasserhahn. Hergestellt aus stabilem Polyethylen. Lebensmittelrecht.

JERRY PRO 15

28,90



- Volumen: 15 l

16 697 28,90

JERRY PRO 20

33,50



- Volumen: 20 l

16 698 33,50

FLIZ



105 - 175 cm

19,90



Waschbürste mit Teleskopstiel aus Aluminium, Schaumstoffgriffen und abschraubarer Waschbürste mit lackschonenden Borsten. Breite Waschbürste: 25 cm. Mit Schnellkupplung.

- Länge: 105 - 175 cm
- Gewicht: 720 g

16 690 19,90

OPTIPOT



21,90



Tragbare Eimertoilette mit Sitz, Deckel und Tragegriff. Robuste und stabile Kunststoffkonstruktion. Kompakt und leicht zu transportieren, stellt sie eine praktische und bequeme Lösung für den Einsatz im Freien und beim Camping dar.

- Maße: B 31 x H 37 x T 31 cm
- Gewicht: 1 kg
- Inhalt: 23,5 l

16 871 21,90

KING STEP

Einzeltrittstufe mit stabilem Stahlgestell und rutschfester Gummi-Trittfläche.

- Maße: B 43 x H 26 / 31 x T 30 cm
- Gewicht: 2,25 kg
- Belastbarkeit: 150 kg



17 248 27,90



KINTA

Optimal verstaubare Einzeltrittstufe mit einklappbaren Standbeinen. Mit rutschfester Trittfläche für bestmögliche Sicherheit beim Ein- und Ausstieg vom Fahrzeug. Kompaktes Packmaß.

- Maße: B 63 x H 22 x T 27,5 cm
- Packmaß: 50 x 26 x 4,5 cm
- Gewicht: 2,5 kg
- Belastbarkeit: 150 kg



17 252 43,90



PRIMA

Stabile Doppeltrittstufe aus verzinktem Metall.

- Maße: B 55 x H 18 / 37,5 / 43 x T 61 cm
- Packmaß: 67 x 7 x 51 cm
- Gewicht: 5,5 kg
- Belastbarkeit: 150 kg



17 251 74,90



74,90



KING DOUBLE STEP

Doppeltrittstufe mit stabilem Stahlgestell und rutschfester Gummi-Trittfläche. Stapelbar.

- Maße: B 43 x H 18 / 38 / 43 x T 63 cm
- Gewicht: 4,1 kg
- Belastbarkeit: 150 kg

17 255 49,90



49,90



KING DOUBLE STEP XL

Elegante Doppeltrittstufe mit großflächiger, rutschfester Gummi-Trittfläche. Stapelbar.

- Maße: B 55 x H 18 / 38 x T 62,5 cm
- Gewicht: 4,5 kg
- Belastbarkeit: 150 kg

17 253 79,90



RUCKSTEP

Kompakt klappbare Doppeltrittstufe mit robustem Metallgestell und antirutschbeschichteter Trittaufgabe.

- Maße: B 61 x H 20 / 40 x T 60 cm
- Packmaß: 81 x 61 x 6,5 cm
- Gewicht: 6,4 kg
- Belastbarkeit: 150 kg

17 254 89,90



89,90



GO STEP BLACK FLUO

Die faltbare Wohnmobilstufe GoStep Black Fluo ist die perfekte Lösung für alle Camper, die einen sicheren und komfortablen Zugang zu ihrem Fahrzeug suchen. Die Stufe ist aus hochwertigem Aluminium gefertigt und hat ein elegantes schwarzes Design mit fluoreszierenden Sicherheitsstreifen. Die Stufe lässt sich in Sekundenschnelle aufbauen und zusammenklappen, sodass sie platzsparend verstaubt werden kann. Im Dunkeln sorgen die fluoreszierenden Sicherheitsstreifen für eine gute Sichtbarkeit.

Vorteile:

- Robust und langlebig
- Praktisch und platzsparend
- Sicher im Dunkeln
- Einfacher Aufbau und Abbau

- Maße: B 48 x H 23 x T 30 cm
- Packmaß: 48 x 7 x 30 cm
- Gewicht: 2,65 kg
- Belastbarkeit: 150 kg

17 258 78,90

new 2024



RUCKSTEP BLACK FLUO

Faltbare Wohnmobil-Doppeltrittstufe in schwarz pulverlackiert mit fluoreszierenden Sicherheitsstreifen. Diese Trittstufe ist so konzipiert, dass sie sowohl beeindruckend robust, als auch außergewöhnlich praktisch für alle Reisen ist. Dank faltbaren, platzsparenden Design und den fluoreszierenden Sicherheitsstreifen vermeidet man im Dunkeln zu tappen oder über die Stufe zu stolpern. In Sekundenschnelle einsatzbereit.

Vorteile:

- Robust und langlebig
- Praktisch und platzsparend
- Sicher im Dunkeln
- Einfacher Aufbau und Abbau

- Maße: B 51,5 x H 19,5 / 38,5 x T 53 cm
- Packmaß: 51,5 x 75,5 x 9 cm
- Gewicht: 4 kg
- Belastbarkeit: 150 kg

17 259 115,90

new 2024



RIALTO

Kompakte Klapptrittstufe für Caravanning, Camping und Haushalt. Robuste, strapazierfähige Kunststoffkonstruktion. Mit rutschfester Trittlfläche. Einfach zu falten und zu verstauen.

- Maße: B 45 x H 23 x T 30 cm
- Gewicht: 2,3 kg
- Belastbarkeit: 150 kg

17 244 34,90



34,90

WINK

Klappbare Kunststoff-Trittstufe mit extra-großer, rutschhemmender Trittlfläche und praktischen Tragegriffen. Sekundenschnell einsatzbereit. Robuste, hoch belastbare Konstruktion. Im eingeklappten Zustand einfach zu transportieren und zu verstauen.

- Maße: B 44,5 x H 25,2 x T 26,5 cm
- Packmaß: 55 x 27,5 x 8,3 cm
- Gewicht: 1,45 kg
- Belastbarkeit: 120 kg

17 247 21,90



21,90

HOPPER ANTISLIP

Kunststofftrittstufe für Freizeitfahrzeuge. Mit integrierter Antirutschmatte.

- Maße: B 40,5 x H 24,5 x T 25 cm
- Gewicht: 1,45 kg
- Belastbarkeit: 150 kg

17 250 24,90



24,90



EQUALIZER XL BLACK

Hochwertiger Ausgleichs-Stufenkeil mit 3 Höhenstufen. Inklusive einer praktischen Trage- und Aufbewahrungstasche, 2er Pack.

- Maße: L 56,2 x B 20,2 x H 15 cm
- Gewicht: 3,7 kg
- Belastbarkeit: 5 t

17 272 41,90

UV RESISTANT



41,90

PODIUM L

Stabile Eintrittstufe für Freizeitfahrzeuge aus robustem HD-Polyethylen Kunststoff. Mit Antirutsch-Trittlfläche. Stapelbar.

- Maße: B 50 x H 23 x T 34 cm
- Gewicht: 1,3 kg
- Belastbarkeit: 150 kg

17 246 12,50



12,50

GAMUT

Klassische Caravan-Trittstufe. Komplett aus widerstandsfähigem Kunststoff gefertigt.

- Maße: B 49,5 x H 23,5 x T 34,5 cm
- Gewicht: 1 kg
- Belastbarkeit: 120 kg

17 249 11,90



11,90



ALU-JACK 2.0

Alu-Stützbockset mit abgewinkelter, L-förmiger Auflageplatte aus verzinktem Stahl und rutschhemmender Schutzabdeckung aus weichem Kunststoff. Sehr stabile und stapelbare Konstruktion. Im 2er Set.

- Maße: L 16 x B 16 x H 29 / 42 cm
- Gewicht: 2 x 3,2 kg
- Belastbarkeit: 2 x 1,5 t

17 276 34,90

34,90

EXTRA STRONG



LEVELER PARKING

Großer Ausgleichskeil mit 3 Standebenen, speziell für längere Aufenthalte konzipiert. Mit Aufbewahrungstasche, 2er Pack.

- Maße: L 61 x B 21,5 x H 12 cm
- Gewicht: 2,25 kg
- Belastbarkeit: 5 t

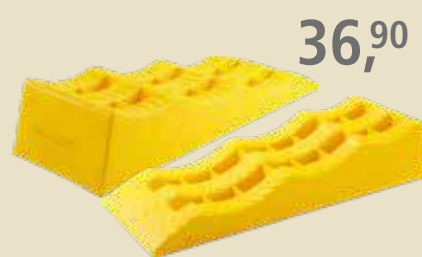

36,90

17 273 36,90

UV RESISTANT

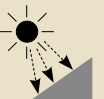

OUTBOX ALU

Hochwertige, extra robuste Aluminiumboxen mit 1 mm Wandstärke. Dank ihrer Wasserdichtigkeit ideal für die sichere Aufbewahrung und den Transport wichtiger und wertvoller Equipment-Teile.

Eigenschaften:

- Aus hochwertigem Aluminiumblech gefertigt
- Wandstärke 1 mm
- Wasserdicht, witterungs- und temperaturbeständig
- Mit umlaufendem Verstärkungsrand
- Robuster Verschlussdeckel
- Mit 2 seitlichen, selbsteinklappenden Federfallgriffen
- 2 solide, einfach zu bedienende Hebelspannverschlüsse
- Umlaufende Gummidichtung im Deckel



OUTBOX ALU 47



- Maße: B 58,2 x H 26,2 x T 38,5 cm
- Gewicht: 4,4 kg
- Inhalt: 47 l

17 340 179,-

179,-

OUTBOX ALU 73



- Maße: B 58,2 x H 39,7 x T 38,5 cm
- Gewicht: 5,2 kg
- Inhalt: 73 l

17 341 199,-

199,-

OUTBOX ALU 92



- Maße: B 78,2 x H 36,7 x T 38,5 cm
- Gewicht: 6,1 kg
- Inhalt: 92 l

17 342 249,-

249,-

AIRTOUCH RG

Wiederaufladbarer, kabelloser und tragbarer Kompressor mit Lithium-Ionen-Akku und USB-Anschluss zum Aufladen. Ausgestattet mit einem digitalen Touchscreen-Display. Ideal für den Einsatz überall dort, wo er benötigt wird, ohne dass eine Steckdose in der Nähe sein muss um das Stromkabel einzustecken.

Eigenschaften:

- Robustes Kunststoffgehäuse
- Digitale Anzeige
- 2500 mAh Lithium-Ionen-Akku
- USB-Buchse zum Aufladen
- USB-Strom-/Ladekabel - Länge 1,5 m
- Mit 5V DC / 1A-Adapter
- Gummiluftschlauch mit Schnellkupplung, Länge 60 cm
- Komplett mit 2 Adaptern und 1 Sportnadel

- Maße: B 22,5 x H 8 x T 14 cm
- Gewicht: 1,34 kg
- Betrieb: Akku
- Druck: 8 bar - 120 PSI

17 319 79,90



Touch Control



79,90

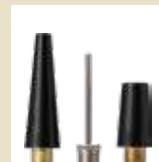

POLARYS TRAVEL 25

Thermoelektrische Kühlbox (Peltier-System), mit 12V DC Zigarettenanzünder und 230V AC Anschluss. Geringes Gewicht und leicht transportierbar. Ideal für Strand, Picknick und Camping.

Eigenschaften:

- Mit Anschlusskabel für 12V- oder 230V-Betrieb
- Passend für 1,5 l / 2 l Flaschen
- Deckel mit Handgriff verschließbar
- Elektrische Abdeckung mit integriertem Kühlsystem
- Einfache Platzierung der Kühlbox in fast jedem Kofferraum oder hinter dem Fahrer- und Beifahrersitz





**20° C UNTER
UMGEBUNGSTEMPERATUR**

74,90



- Maße: B 39 x H 40,7 x T 30 cm
- Gewicht: 4 kg
- Volumen: 25 l
- Leistung: 12V DC / 230V AC
- Leistungsaufnahme: 48 W

17 501 74,90

POLARYS PORTAFREEZE

Tragbare 12V / 230V Kompressor-Kühlbox, die speziell für den Einsatz bei knappen Platzverhältnissen entwickelt wurde und mit ihrem stabilen Klappgriff leicht zu transportieren ist. Ideal für alle Outdoor-Aktivitäten, auch dank der Möglichkeit einer mobilen Stromversorgung durch den Einsatz einer Lithium-Batterie (optional). Solide und robuste Konstruktion mit hochwertigen Materialien. Ausgestattet mit einem Kompressor der neuesten Generation, der das Verhältnis zwischen Energieverbrauch und Kühlleistung optimiert.



Eigenschaften:

- Herausnehmbare Batterie (optional) mit einer Laufzeit von 4-24 Stunden
- Hochwertiger Kompressor für eine hohe Kühlleistung
- Dreistufiger Batterieschutz
- DC / AC-Betrieb (mit beigelegtem externem Netzteil)
- Langlebiges und stoßfestes Design
- LCD-Anzeige
- Geräuscharmer Betrieb
- Zusammenklappbarer Tragegriff

- Maße: B 39,3 x H 44,3 x T 23,6 cm
- Gewicht: 7,8 kg
- Volumen: 8 l
- Leistung: 12 / 24V DC / 100-240V AC

299,90

17 505 299,90



COOLER UP

Komfortabler, klappbarer Kühlboxständer aus robustem Alu-Vierkantrohr mit Bodenschonern und gepolsterten Auflageprofilen. Ein Standbein ist mit höhenverstellbarem Niveaueingleich ausgestattet. 2 Arbeitshöhen sind ein- und feststellbar. Komplett mit Packsack.

- Maße: B 45 x H 33/45 x T 50 cm
- Packmaß: 63 x Ø 12 cm
- Gewicht: 1,5 kg

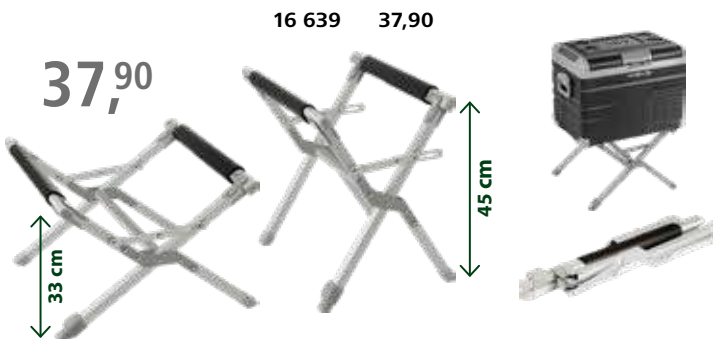

CLI-MATS SPLIT

Zweiteilige Fahrerhaus-Isoliermatte. Windschutzscheibe und Motorhaube können je nach Jahreszeit und Situation zusammen oder getrennt abgedeckt werden. Effiziente Isolierung dank dreilagigem Material mit 8 mm Stärke. Mit Rundum-Erdstreifen.

ab **199,90**



ARTIKEL

Fiat Ducato 07 / 2006 - 04 / 2014	17 112	199,90
Fiat Ducato ab 05 / 2014	17 114	199,90
Mercedes Sprinter 2015 - 02 / 2018	17 119	359,90
Mercedes Sprinter ab 03 / 2018	17 120	359,90
Ford Transit ab 05 / 2014	17 123	199,90



CARAVAN COVER 6M



ab **199,90**

Schutzhülle für Wohnwagen. Atmungsaktives TNT Gewebe. UV stabil, wasserabweisend und waschbar. Lieferung in komfortabler Packtasche.

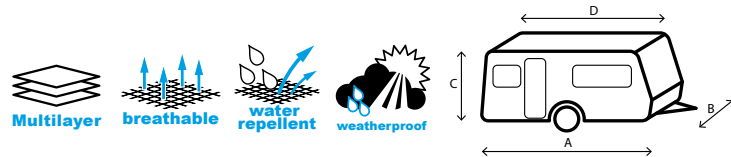

Artikel	17 150	17 151	17 152	17 153	17 154	17 155	17 156
Länge A cm bis	450	500	550	600	650	700	750
Länge B cm	240	240	250	250	250	250	250
Länge C cm	220	220	220	220	220	220	220
Länge D cm bis	405	455	505	555	605	655	705
	199,90	209,90	219,90	229,90	239,90	249,90	259,90

CAMPER COVER 6M



ab **259,90**

Schutzhülle für Reisemobile. Breitere und höhere Ausführung. Atmungsaktives TNT Gewebe. UV stabil, wasserabweisend und waschbar. Lieferung in komfortabler Packtasche.

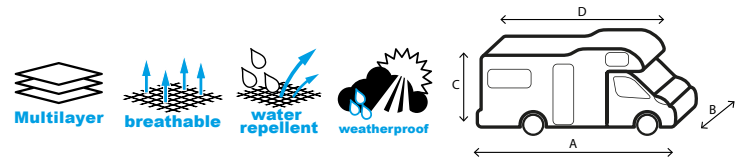

Art.	17 201	17 202	17 203	17 204	17 205	17 206	17 207
Länge A cm bis	550	600	650	700	750	800	850
Länge B cm	240	240	240	240	240	240	240
Länge C cm	270	270	270	270	270	270	270
Länge D cm bis	495	545	595	645	695	745	795
	259,90	269,90	279,90	289,90	299,90	309,90	319,90

COVER DESIGN 12M

Diese Schutzhüllen vereinen 5 Jahre Produktionserfahrung mit einem neuen, modernen und attraktiven Design, das sich an den gängigen Motiven vieler Freizeitfahrzeuge orientiert.

Eigenschaften:

- Kratzfestes und atmungsaktives 4-lagiges, UV-beständiges TNT-Gewebe
- Hervorragender Schutz des Fahrzeugs vor äußeren Einflüssen wie Regen, Sonne, Staub, chemische Verschmutzung, Tierkot, Laub, usw.
- Ausgezeichnetes windfestes Befestigungssystem durch robuste Riemen mit Spannschnalle
- Mit seitlichen Reißverschlüssen, die einen bequemen Zugang zum Fahrzeug ermöglichen, wenn es abgedeckt ist
- Mit hinteren Reißverschlüssen, die den Zugang zum hinteren Teil des Fahrzeugs im abgedeckten Zustand ermöglichen
- Komplett mit Aufbewahrungstasche
- Farbe: hell-/dunkelgrau

SUMMER / WINTER PROTECTION

UVprotection



AUSGESTATTET MIT HINTEREN REIßVERSCHLÜSSEN



CARAVAN COVER DESIGN 12M



ab 239,90

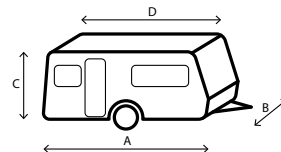

Artikel	17 180	17 181	17 182	17 183	17 184	17 185	17 186	17 187
Länge A cm bis	450	500	550	600	650	700	750	800
Länge B cm	240	240	250	250	250	250	250	250
Länge C cm	220	220	220	220	220	220	220	220
Länge D cm bis	405	455	505	555	605	655	705	755
	239,90	249,90	259,90	269,90	279,90	289,90	299,90	329,90

CAMPER COVER DESIGN 12M



ab 299,90

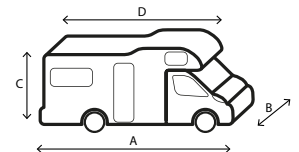

Artikel	17 220	17 221	17 222	17 223	17 224	17 225	17 226
Länge A cm bis	550	600	650	700	750	800	850
Länge B cm	240	240	240	240	240	240	240
Länge C cm	270	270	270	270	270	270	270
Länge D cm bis	495	545	595	645	695	745	795
	299,90	309,90	319,90	329,90	339,90	349,90	359,90

TAPIS RUBBERMAT

Formgerechte Fahrerhausmatten, vollständig aus hochwertigem, geruchsneutralem Gummi gefertigt. Ideal zum Schutz des Fahrzeugs vor Schmutz und Feuchtigkeit. Hervorragende Haftung auf dem Fahrzeugboden, um ein lästiges Verrutschen unter den Pedalen zu vermeiden. Leicht zu platzieren/entfernen und zu reinigen.

ab 59,90



ARTIKEL

Fiat Ducato ab Bj. 05 / 2014	17 001	64,90
Ford Transit Custom Automatic ab Bj. 2020	17 004	59,90
Ford Transit Custom Manual ab Bj. 2012	17 005	59,90
VW T5 / VW T6	17 009	69,90
VW T6.1	17 012	69,90

Tag der Camper

2. Samstag im Mai



Frankana®
Caravan und Freizeit GmbH
Südstraße 4
97258 Gollhofen

Telefon +49 9339 97 13 600
Telefax +49 9339 97 13 900
info@frankana.de

Freiko®
Handelsgesellschaft mbH
Industriestraße 2
97258 Gollhofen

Telefon +49 9339 97 13 200
Telefax +49 9339 97 13 500
info@freiko.de

www.frankanafreiko.de

Unsere Social Media Kanäle

